

# Castolin®

Specialist in quality joining

*Tradiční partner  
pro kvalitní spojování*



# Obsah

1. ÚVODNÍ STRÁNKA
2. OBSAH
3. PROČ PÁJENÍ? & ŽIVOTNÍ PROSTŘEDÍ
4. PÁJENÍ PLAMENEM
5. PÁJKY CU-P
6. PÁJKY STŘÍBRNÉ BEZ KADMIA
7. PÁJENÍ HLINÍKU A MOSAZI
8. MĚKKÉ PÁJENÍ- cínové pájky
9. TAVIDLA A PASTY
10. ZAŘÍZENÍ PRO PÁJENÍ PLAMENEM
11. ZAŘÍZENÍ PRO TVRDÉ PÁJENÍ PLAMENEM
12. PLYNOVÉ KARTUŠE
13. AEROFLAM IZOLATÉRSKÉ PROPANOVÉ HOŘÁKY
14. AEROFLAM KLEMPÍŘSKÉ PROPANOVÉ HOŘÁKY
15. DYOMIX- OXY-HYDROGEN MOBILE
16. PŘÍSLUŠENSTVÍ, SPEJE, ELEKTRICKÁ PÁJEDLA
17. ŽÁRUVZDORNÉ PROSTŘEDKY
18. ELEKTRODY- BLISTRY
19. ELEKTRODY
20. MIG/TIG DRÁTY
21. POWERMAX 4.0
22. ZDROJE MMA- pro svařování obalenou elektrodou
23. ZDROJE TIG
24. PŘÍSLUŠENSTVÍ TIG
25. ZDROJE MIG/MAG
26. PŘÍSLUŠENSTVÍ MIG/MAG
27. ŘEZÁNÍ PLAZMOU, KOTOUČE
28. MESSER EUTECTIC CASTOLIN
29. AUTOFLAM AUTOGENNÍ TECHNIKA
30. SVÁŘEČSKÉ KUKLY
31. FILTRAČNÍ ZAŘÍZENÍ
32. OBAL- CASTOLIN ON-LINE



# Proč pájení?

## Definice pájení

Pájení je proces spojování kovů, při němž je pájka ve formě roztaveného kovu „umístěna“ mezi dva nebo více těsně přiléhající díly pomocí vztlínání. Přídavný kov je nanesen mírně nad jeho tavicí se teplotou, zatímco je chráněn obvykle tavidlem.

## Pájení je osvědčená metoda

Pájené spoje se používají velmi dlouho ve veškerých instalacích potrubí, klimatizace, vytápění, elektroniky a mnoha dalších aplikacích. Pájené spoje vydrží po celý život, a tak jsou osvědčené. Jiné materiály, například plastové, nevydrží dostatečně dlouho, aby splnily stejné nároky. Navíc, když se Vám pájení nepovede hned napoprvé, můžete spoj zahřát znovu a opravit ho, aniž byste museli rozebrat nebo úplně přemontovat zasažené části. Můžete si být jisti, že při pájení používáte nejspolehlivější řešení spojování na trhu.

## Pájení zajišťuje vysokou pevnost spoje

S vhodným návrhem spoje a správným výběrem pájecích materiálů dosáhneme vysoké pevnosti spoje.

## Estetika

Dokonalá kapilarita/vzlínavost přídavného materiálu, zejména při pájení stříbrem, umožňuje téměř neviditelné spoje. Toto je důvod, proč se pájení používá tam, kde má vzhled spojovaných částí prvořadý význam.

## Bezpečnost

Pouze pájení může opravdu zajistit utěsnění spojů bez trhlin v kritických aplikacích.

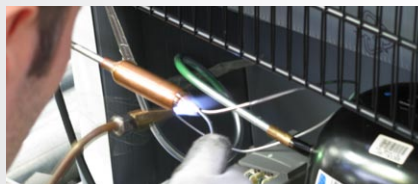

Proto, mnoho norem požaduje, aby takové kritické instalace byly pájeny.

## Pájení je hygienické

Věděli jste, že plastové trubky a spoje obsahují téměř vždy miliony bakterií Legionella a ty jsou zdrojem náklady onemocnění Legionnaires? Onemocnění Legionnaires je neobvyklou a vážnou formou zápalu plic způsobenou vdechováním vodních kapek, obsahujících bakterie Legionella pneumophila. Testy ukázaly, že pájené měděné trubky obsahují mnohem nižší koncentrace bakterií, což znamená pro Vás a Vaši rodinu větší bezpečnost.



Pájení může být používáno pro nízkonákladové opravy, stejně jako pro vysokoobjemovou výrobu

Pájení je nízkonákladový proces, který vyžaduje velmi nízké investice do vybavení. Ve skutečnosti, dnes můžete začít pájení

pouze za 20 Euro. Pájení je vynikající pro vysokoobjemové výrobky, protože používání past, kroužků, drátů umožňuje vynikající možnosti automatizace. Ve většině aplikací stojí pájený spoj méně než 0,05 Euro. Ve srovnání s alternativními řešeními, pájení není lepší pouze mechanicky, ale i finančně.

## Pájení je snadné

Castolin Eutectic učí každý rok tisíce lidí, jak pájet. Naučit někoho, jak provést základní operace pájení, trvá doslova méně než jednu hodinu. Snadné pájení by mělo společně umožnit být v jejich výrobě flexibilní. Castolin Eutectic učiní pájení snadným!



## Bez obsahu kyseliny borité (a boraxu)



Při soustředěném sledování současných a budoucích nařízení REACH a při hledání a nalézání odpovědí na omezení vztahující se na náš sektor s ohledem na životní prostředí, společnost Castolin Eutectic vyvinula sortiment produktů pro PÁJENÍ, které neobsahují CMR vlastnosti (Carcinogen, Mutagen, Reprotoxic). To znamená, že neobsahují borax.

### Co je to REACH?

REACH je nové nařízení Evropského společenství o chemických látkách a jejich bezpečném používání. Zabývá se Registrací, hodnocením (Evaluation), povolováním (Authorisation), a omezováním (Restriction) chemických látek. Cílem REACH je zlepšit ochranu lidského zdraví a životního



prostředí prostřednictvím lepší a včasné identifikace skutečných vlastností chemických látek.

Současně by měla být posílena inovační schopnost a konkurenceschopnost

chemického průmyslu EU.

## Bez obsahu kadmia



Kadmium je považováno za toxické pro životní prostředí, což je prvním důvodem, proč společnost Castolin Eutectic vyvinula a vyvíjí produkty neobsahující kadmium. Kadmium se používá v bateriích, plastech, barvivech a kovových ochranných vrstvách. Kadmium může vstoupit do životního prostředí ze skládek, špatnými způsoby nakládání s odpady, při spalování uhlí k výrobě energie, atd. Částice mohou putovat velice daleko, než spadnou na zem nebo do vody. Každý rok jsou stále bohužel vypouštěny tuny kadmia do moří a oceánů.

Tlak s ohledem na ochranu životního prostředí a na vyloučení používání kadmia z průmyslu stále roste. Evropská unie vytvořila několik směrnic, které zabráňují používání takových nebezpečných látek. Kromě toho bylo používání kadmia zakázáno v leteckém, potravinářském, automobilovém průmyslu a ve veškerém styku s pitnou vodou.

### RoHS



Směrnice o omezení (Restriction of) používání určitých nebezpečných (Hazardous) látek v elektrických a elektronických zařízeních byla přijata Evropskou unií v únoru 2003. Tato směrnice omezuje použití šesti nebezpečných materiálů při výrobě různých typů elektrických a elektronických zařízení. Ta je úzce spjata se směrnicí o odpadu elektrických a elektronických zařízení, která ustanovuje sběr, recyklaci a využití elektrického zboží a je součástí legislativní iniciativy k řešení problému velkého množství toxického odpadu. Produkty společnosti Castolin Eutectic jsou opatřovány certifikáty (osvědčením) v souladu s touto směrnicí.

# Pájení plamenem

## Přehled pájecích tyčinek (Flam) a tavidel (Flux)

APLIKACE		POPIS PRODUKTU	JMÉNO PRODUKTU	TAVIDLO PASTY	TAVÍCI TEPLOTA	VYBAVENÍ			
<b>PÁJENÍ NA MĚKKO (MĚĎ/ MOSAZ / NEREZOVÁ OCEL / POZINK)</b>						PÁJEDLO	BUTANOVÝ HOŘÁK	PLYNOVÝ - MONO HOŘÁK	KYSLIČKO - PLYNOVÝ - BI HOŘÁK
<b>Sn</b>	Pájení elektroinstalací a elektroniky	Sn60Pb - trubička s tavidlem	<b>TIN FLAM RT 3232</b>	-	190°C				
	Běžné pájení mědi a slitin mědi	Sn40Pb - trubička s tavidlem	<b>TIN FLAM RT 5241</b>	-	200°C				
	Opravy spojů na rozvodech z mědi	Sn96,7/Ag3,3 - trubička s tavidlem	<b>TIN FLAM BN 5427</b>	-	225°C				
	Sanitární instalace pájení mědi	Sn96,7/Ag3,3 - plný drát	<b>TIN FLAM BC 5427</b>	<b>THIN FLUX 157</b>	225°C				
	Rozvody pitné vody, sanita	Sn97/Cu3 - plný drát	<b>TIN FLAM BC 5423</b>	<b>TIN PASTE SP 5423</b>	240°C				
<b>TVRDÉ PÁJENÍ HLINÍKU, OCELÍ, NEREZ. OCELÍ, MĚDI A SLITIN MĚDI</b>									
<b>Al</b>	Pájka vhodná pro výroby a opravy výměníků, chladičů	ZnAlAg - trubička s tavidlem	<b>ALU FLAM 198 FCW</b>	-	455°C				
	Kapilární spoje Al-Al a Al-neraz, Al-Cu	AlSi12 - trubičk. pájka s tavidlem	<b>ALU FLAM 190 FCW</b>	-	580°C				
	Husté tekoucí Al-pájka opravy odlitků, chladičů	AlSi5 - obalená pájka světle hnědá	<b>ALU FLAM 21F</b>	<b>ALU FLUX 21</b>	620°C				
<b>Ag</b>	Kapilární pájka pro přesné pájení	45%Ag - Cadfree - obal. pájka zelená	<b>AG FLAM 6113 RX</b>	<b>AG FLUX 6000 FP</b>	640°C				
	Všeobecné použití na spoje z ocelí, mědi	34%Ag - Cadfree - obal. pájka bílá	<b>AG FLAM 6111 RX</b>		675°C				
	Spoje s velkou vůlí, barva jako mosaz	20%Ag - Cadfree - obal. pájka bílá	<b>AG FLAM 6110 RF</b>		690°C				
<b>CuP</b>	Potrubiční rozvody plynu - spoje Cu-Cu	Páj. tyčka s povrchem bez oxidů - CuP6 + 5% Ag	<b>CU FLAM RB 5286</b>	<b>CU FLUX 5000 FX</b>	730°C				
	Spoje Cu-Cu do objímek (fitinků)	Páj. tyčka s povrchem bez oxidů - CuP6,5 + 2%Ag	<b>CU FLAM RB 5280</b>		750°C				
	Spoje Cu-Cu s větší mezerou - topení	Páj. tyčka s povrchem bez oxidů - CuP7 (0%Ag)	<b>CU FLAM RB 5246</b>		780°C				
	Spoje Cu-Cu, rozvody plynu, chlazení	Páj. tyčka s povrchem bez oxidů - CuP6 + 15%Ag	<b>CU FLAM RB 5283</b>		700°C				
<b>SVAŘOVÁNÍ PÁJENÍM - SPOJE OCEL, OCEL + MĚĎ, POZINK. OCEL</b>									
<b>Ms</b>	Pozinkované rozvody hasební vody atd.	obalená tyčka - žlutá	<b>BRASS FLAM 18 XFC</b>	<b>18</b>	900°C				
	Pájení mosazi, slitin mědi a mědi	obalená tyčka - zelená	<b>BRASS FLAM 146XFC</b>		900°C				

### NÁVOD K POUŽITÍ

1. Ujistěte se, že plochy, které mají být spojeny, jsou čisté tj. bez mastnot a nečistot.
2. Pokud je to nutné, použijte odpovídající tavidlo.
3. Ujistěte se, že plamen hořáku je správně nastaven
4. Zahřejte místně a tavte tyčinku po kapkách v plameni

### PŘÍSLUŠENSTVÍ





# Pájky CuP (měď – fosfor)

## CU FLAM RB 5246

Technické vlastnosti	
S/L	715°C-805°C
Pevnost v tahu Rm	450 N/mm <sup>2</sup>
Délka	500mm



Prům	Kód položky	Balení	Cena
2,0mm	754809	200g	322,-
2,0mm	754810	1kg	771,-

**POPIS** Holé tyčky pro kapilární pájení na měď, bez tavidla. Čistota a poměr ceny k výkonu z tyčky činí nepostradatelný materiál pro každodenní použití. Perfektní smáčení kapilárních spojů.

Chcete-li zlepšit kvalitu a plynulost pájení, doporučujeme použití Cu Flux 5000FX.

**APLIKACE** Sanitární zařízení, instalatérské práce.

## CU FLAM RB 5280

Technické vlastnosti	
S/L	650°C-820°C
Pevnost v tahu Rm	550 N/mm <sup>2</sup>
Délka	500mm



Prům	Kód položky	Balení	Cena
2,0mm	754813	200g	466,-
2,0mm	754814	1kg	1.541,-

**POPIS** Holá tyčinka s obsahem stříbra 2% pro kapilární pájení mědi, bez tavidla. Čistota a dobrý poměr ceny k výkonu Vám umožňuje provádět perfektní práci za úspornou cenu. Perfektní smáčení spojů a vzlínavost samozřejmostí.

Chcete-li zlepšit kvalitu a plynulost pájení, doporučujeme použití Cu Flux 5000 FX.

**APLIKACE** Sanitární zařízení, instalatérské práce, vytápění.

## CU FLAM RB 5286

Technické vlastnosti	
S/L	650°C-810°C
Pevnost v tahu Rm	650 N/mm <sup>2</sup>
Délka	500mm



Prům	Kód položky	Balení	Cena
2,0mm	754815	200g	623,-
2,0mm	754816	1kg	2.598,-

**POPIS** Holá tyčka s obsahem stříbra 5% pro kapilární pájení na mědi, bez tavidla. Vynikající vlastnosti i v případě špatně připravených spojů nebo mezer.

Chcete-li zlepšit kvalitu a plynulost pájení, doporučujeme použití Cu Flux 5000 FX.

**APLIKACE** Sanitární rozvody, vytápění, plyn, chlazení, klimatizace.

## CU FLAM RB 5283

Technické vlastnosti	
S/L	650°C-802°C
Pevnost v tahu Rm	
Délka	500mm



Prům	Kód položky	Balení	Cena
2mm	350021	1kg	5.257,-

**POPIS** Holá tyčka s obsahem stříbra 15%.

**APLIKACE** spoje vystavěné vibracím, chlazení, klimatizace.

## ČTVERHRANNÉ PÁJKY CU-P 2x2mm XuperPhos

název	název	Ag	P	balení	kód položky	cena
38007 BV 2x2mm	Cu-P pájka bez obsahu stříbra	0	7	1,0kg	761834	655,-
38102 BV 2x2mm	Cu-P pájka s obsahem stříbra 2%	2	6,2	1,0kg	762077	1.234,-
38105 BV 2x2mm	Cu-P pájka s obsahem stříbra 5%	5	6,2	1,0kg	762082	2.138,-
38115 BV 2x2mm	Cu-P pájka s obsahem stříbra 15%	15	4,7	1,0kg	761849	5.148,-
38118 BV 2x2mm	Cu-P pájka s obsahem stříbra 18%	18	4,5	1,0kg	761852	6.096,-



# Pájky stříbrné bez kadmia (Cd-free)

## AG FLAM 6110 RF

Technické vlastnosti	
S/L	680°C-810°C
Pevnost v tahu Rm	480 N/mm <sup>2</sup>
Délka	500mm

obalená pájka  
**20% Ag**  
Bez kadmia

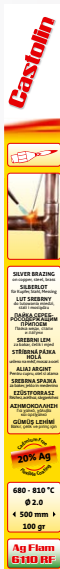

Prům	Kód položky	Balení	Cena
2,0mm	754824	100g	851,-

**POPIS** Ekologicky šetrný výrobek s vysokou mechanickou pevností pro univerzální použití. Rychlost pájení výhodou. Jediné složení obalu pájecí tyčky Elastec™ umožňuje univerzální využití, zabraňuje poškození a je odolné vůči vlhkosti.

**APLIKACE** Opravy obecně špatně připravených spojů (dobrá přemostitelnost) - klimatizace, chlazení, rozvody vodních a plynových zařízení, výměníků tepla, dekorace. V případě problémů použijte tavidlo AGFlux 6000 FP!

## AG FLAM 6111 RX

Technické vlastnosti	
S/L	630°C-730°C
Pevnost v tahu Rm	430 N/mm <sup>2</sup>
Délka	500mm

obalená pájka  
**34% Ag**  
Bez kadmia



Prům	Kód položky	Balení	Cena
2,0mm	754825	100g	1289,-

**POPIS** Obalená tyčinka s obsahem stříbra 34%. Čistota a vysoká pevnost pájky činí nepostradatelným pro průmyslové využití. Flexibilní obal Elastec™ zabraňuje poškození tavidla na tyčince a zvyšuje odolnost proti vlhkosti.

**APLIKACE** Klimatizace, vodní a plynové zařízení, výměníky tepla a průmyslová chladicí zařízení. V případě problémů použijte tavidlo AGFlux 6000 FP!

## AG FLAM 6113 RX

Technické vlastnosti	
S/L	640°C-680°C
Pevnost v tahu Rm	490 N/mm <sup>2</sup>
Délka	500mm

obalená pájka  
**45% Ag**  
Bez kadmia



Prům	Kód položky	Balení	Cena
2,0mm	754826	100g	1533,-

**POPIS** Ekologicky šetrná obalená pájecí tyčinka s vysokým obsahem stříbra 45%. Perfektní pro kapilární spoje. Výborná kapilarita, vztlakovost a smáčivost. Jediné složení obalu Elastec™ umožňuje univerzální využití a zabraňuje poškození, je odolné vůči vlhkosti.

**APLIKACE** Klimatizace, plyn, voda, výměníky tepla, rozvody lékařských plynů. V případě problémů použijte tavidlo AGFlux 6000 FP!

## AG FLAM 1812 XFC - GALLIUM

Technické vlastnosti	
S/L	610°C-630°C
Pevnost v tahu Rm	420 N/mm <sup>2</sup>
Délka	500 mm

flexibilní  
**56% Ag**  
obal XFC

Prům	Kód položky	Balení	Cena
1,5mm	757891	0,5 kg	9.973,-
2,0mm	757893	0,5 kg	9.914,-

**VLASTNOSTI** Speciální slitina s vysokým obsahem stříbra, bez kadmia s nízkou pracovní teplotou. S velmi dobrou zabíhavostí, vynikající smáčivostí a kapilárními vlastnostmi. Pro tvárné pájené spoje s vysokou pevností. Barva podobná jako nerezové oceli. Pro pájené spoje s provozní teplotou od -200°C do max. 150°C (bez ztráty pevnosti).

**APLIKACE** Castolin 1812 je vhodná pro všechny druhy oceli, mědi a měděné slitiny, nikl a niklové slitiny. Zejména pro rychlořezné oceli, slinuté karbidy a diamantové segmenty.

**OBLASTI POUŽITÍ** Konstrukce strojů, elektrotechnický průmysl, stavba vozidel, nástrojárny, klimatizace a chladicí zařízení, karbidové nástroje, atd.

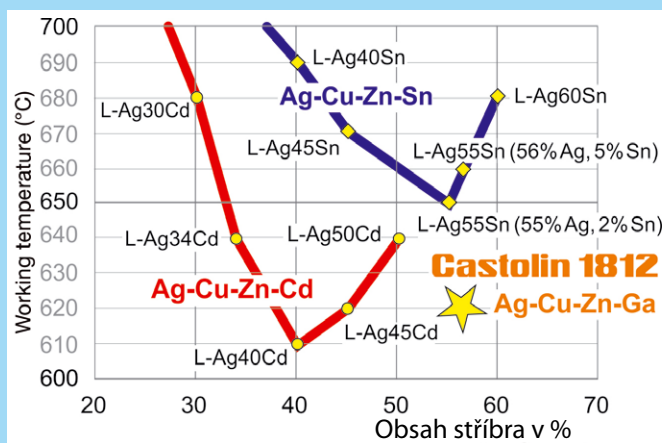

### ALTERNATIVOU K PÁJENÍ NÍZKO TEPLŮTNÍMI SLITINAMI STŘÍBRA OBSAHUJÍCÍMI KADMÍUM

V současné době jsou na trhu k dispozici pouze stříbrné pájky bez kadmia, které jsou používány jako alternativa ke stříbrným pájkám s kadmíem. Ty byly v EU zakázány od 10. prosince 2011. Tyto konvenční pájky bez kadmia mívají vyšší pracovní teploty, než stříbrné kadmiové slitiny s podobným složením (viz. obr.).

Použití stříbrných slitin, které se taví při nejnižší možné pracovní teplotě je výhodné pro mnoho pájecích aplikací. Především, když mají být pájeny citlivé základní materiály, tenké průřezy nebo komponenty malé velikosti.

Zejména v těchto oblastech, a z důvodu technických, ekonomických i s vlivem na životní prostředí výhody pájky Castolin 1812XFC převládají.



# Pájení hliníku a mosazi

## ALU FLAM 21 FCE

Technické vlastnosti	
S/L	575°C-630°C
Pevnost v tahu Rm	138 N/mm <sup>2</sup>
Délka	500mm



Prům	Kód položky	Balení	Cena
2,5mm-obal	763881	2,5kg	1.879,-/kg

**POPIS** Tato slitina na bázi AISi5 se vyznačuje snadností použití. Nanesená vrstva je zcela homogenní, nepropustná a odolná vůči korozi. Se základním kovem barevně dobře ladí.

**APLIKACE** Opravy hliníkových dílů, odlitků. Ochranné kryty strojů zařízení, trubky, kladky, setrvačníky. Pro složitější tvary možno použít tavidlo 21.



## ALU FLAM 190 FCW

Technické vlastnosti	
S/L	580°C
Pevnost v tahu Rm	60 - 100 MPa
Délka	500mm



Prům	Kód položky	Balení	Cena
2,0mm	515113	1,0 kg	4.950,-/kg
2,0mm	515027	5,0 kg (cívka)	8.950,-/cívka

**POPIS** Trubičková kapilární pájka AISi12 s nekorozivním tavidlem.

**APLIKACE** Opravy chladiců, klimatizací, vhodná pro spoje Al-Al, nebo Al-nerez. Použijte redukční plamen!



## ALU FLAM 198 FCW

Technické vlastnosti	
S/L	455°C
Pevnost v tahu Rm	nižší než 190FB
Délka	500mm



Prům	Kód položky	Balení	Cena
2,0mm	515756	2m	961,-
2,0mm	515334	1,0kg (cívka)	9.999,-

**POPIS** Trubičková pájka na bázi ZnAlAg s nekorozivním tavidlem.

**APLIKACE** Výroba a opravy výměníků, chladiců, také pro kombinaci Al-Cu. Vysoká kvalita spojů - těsnost, zabíhavost, korozní odolnost.



## BRASS FLAM 146XFC

Technické vlastnosti	
S/L	870°C-900°C
Pevnost v tahu Rm	360-420MPa
Délka	500mm



Prům	Kód položky	Balení	Cena
2,0mm	650537	4ks	165,-

**POPIS** Zeleně obalená mosazná pájecí tyčinka pro všeobecné nasazení v opravárenství a ve výrobě. Slitina na bázi Cu-Zn-Si.

**APLIKACE** Pro opravy a spojování mědi, slitin mědi, slitin železa a mosazi.



## PÁJENÍ ROZVODŮ Z POZINKOVANÝCH TRUBEK

### BRASS FLAM 18 XFC

Technické vlastnosti	
S/L	870°C-895°C
Pevnost v tahu Rm	480-490 N/mm <sup>2</sup>
Délka	500mm



Prům	Kód položky	Balení	Cena
3,0mm	754808	1,0kg	1.897,-/kg

**POPIS** Mosazná slitina s obsahem stříbra s flexibilním žlutým obalem. Obsah stříbra umožňuje pracovat s nižší teplotou, zlepšuje mechanické vlastnosti a zaručuje odolnost vůči korozi.

**APLIKACE** Pájení vysoce kvalitní oceli ve všech polohách, pozinkované oceli, mědi a litiny. Zámečnické práce, ventily, potrubí, výfuky. Pro pozinkované díly nutno použít tavidlo 18 FLUX.



### 18 FLUX

Kód položky	Balení	Cena
200174	1000g	1.239,-



- Při pájení pozinkovaného potrubí zinek v okolí spoje neshoří
- Pro pozinkované potrubí je nutné použití tavidla 18, které se nanese na spoj v šířce 20 mm zvenku i zevnitř trubky
- Pro pájení se použije kyslíko-acetylenový plamen, velikost hořáku o jeden stupeň menší než pro svařování
- Spoj se provede skládáním jednotlivých kapiček pájky do spáry. Podle průměru trubky se volí jednovrstvý nebo vícevrstvý spoj. Firma Castolin provádí kurzy pájení pozinkovaných trubek pájkou 18 XFC

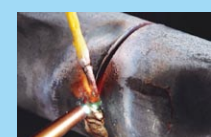

Při pájení musí být zřetelná kresba housenky. Pájecí tyčinku notno přidávat postupně, ihned po odknutí jí dát mimo plamen. Pokud kresba není, spoj je přehřátý.

Konce trubek musí mít mezeru 3 - 3,5 mm. Platí pro tloušťku stěny od 2,5 mm výše.

# Měkké pájení

## TIN FLAM 5427 BC

Technické vlastnosti	
Teplota tavení T	221-230°C
Pevnost v tahu Rm	30-35 N/mm <sup>2</sup>
Složení	Sn 96,7 - Ag 3,3%

Prům	Kód položky	Balení	Cena
2,0 mm	515307	250g	515,-
3,0 mm	515308	250g	515,-

**POPIS** Slitina cínu a stříbra pro kapilární pájení. Nízká pracovní teplota, vysoká mechanická pevnost a dokonalé smáčení zajišťují dosažení pevnostních spojů i pro minusové teploty.

**APLIKACE** Rozvody vody, topení, plynů v mědi.



## TIN FLAM 5423 BC

Technické vlastnosti	
Teplota tavení T	230-250°C
Pevnost v tahu Rm	7,3 kg/dm <sup>3</sup>
Složení	Sn97/Cu3%

Prům	Kód položky	Balení	Cena
2,0 mm	600237	250g	394,-

**POPIS** Pájka pro sanitární instalace z měděných trubek - ideální je kombinace s pastou 5423 SP.

**APLIKACE** Sanitární rozvody - fitinky.

## TIN FLAM 5241 RT

Technické vlastnosti	
Teplota tavení T	183-235°C
Pevnost v tahu Rm	40 N/mm <sup>2</sup>
Složení	Sn40Pb

Prům	Kód položky	Balení	Cena
2,0 mm	652692	100g	287,-

**POPIS** Trubičková pájka s obsahem tavidla pro běžné pájení mědi a slitin mědi.

**APLIKACE** Univerzální použití.

## RD 33 TYČE

slitiny olova a cínu pro měkké pájení ideální pro práci se všemi typy zinků složení: Sn33% Pb67%

kód	průměr/tvar	balení	cena
657837	tyče půlkulaté ø10mm	2,5kg plast box	1.670,- / bal
657839	tyče 15x10x325mm (800mm)	blistr (1 tyč)	349,-/bal
762301	tyče 30x8x440mm (1kg)	10kg	389,-/kg
657841	tyče ø5mm x 500mm	blistr (5 tyčí)	249,-/bal



Ceny v Kč bez DPH

## TIN FLAM 157

Technické vlastnosti	
Teplota tavení T	221-230°C
Pevnost v tahu Rm	30-35 N/mm <sup>2</sup>
Složení	Sn 96,7 - Ag 3,3%

Prům	Kód položky	Balení	Cena
2,0 mm	600239	250g	998,-

**POPIS** Trubičková pájka s náplní tavidla pro pájení mědi a slitin - viz 5427 BC, pro opravy již pájených spojů.

**APLIKACE** Sanitární instalace, klimatizace.

## TIN FLAM 3232 RT

Technické vlastnosti	
Teplota tavení T	183-190°C
Pevnost v tahu Rm	50 N/mm <sup>2</sup>
Složení	Sn60Pb

Prům	Kód položky	Balení	Cena
1,0 mm	652202	50g	175,-
1,0 mm	652204	100g	297,-
1,0 mm	600240	250g	422,-

**POPIS** Pájka ve formě trubičky s obsahem tavidla pro pájení mědi a slitin mědi.

**APLIKACE** Elektroinstalace, elektronika.

## ALUTIN 51

kód	cena
759283	515,-

**POPIS**

Trubičková pájka pro měkké pájení hliníku s mědí. Pájku možno používat jak se slitinami Al-Mg, tak Al-Si. Aplikace se provádí pomocí tavidla ALU FLUX 51L balení 250g, průměr 2,5mm, složení: 30%Sn, 67%Pb, 3%Cd, pracovní teplota 160-240°C

## ALUTIN FLUX 51L

kód	cena
600789	551,-

**POPIS**

Tavidlo pro pájku ALU TIN 51L. 150ml, pracovní teplota 120-350°C





# Tavidla

## AG FLUX 6000 FP

Technické vlastnosti	
Rozsah teplot	500°C - 800°C
Balení	200g
Položka	755095
Cena	279,-

**POPIS** Pastovité tavidlo pro pájení stříbrnými pájkami 6110RF, 6111RX a 6113RX.  
- tvrdé pájení stříbrnými pájkami



## AG FLUX 6000 FX

Technické vlastnosti	
Rozsah teplot	500°C - 800°C
Balení	125g
Položka	755094
Cena	245,-

**POPIS** Tavidlo ve formě prášku-ředitelné destilovanou vodou pro pájení stříbrnými pájkami 6110RF, 6111RX a 6113RX.  
- tvrdé pájení stříbrnými pájkami



## CU FLUX 5000 FX

Technické vlastnosti	
Rozsah teplot	550°C - 800°C
Balení	125g
Položka	755093
Cena	251,-

**POPIS** Tavidlo ve formě prášku-ředitelné destilovanou vodou vhodné pro pájky CuP typu 5246, 5280, 5286 - zvláště vhodné při pájení mosazí.  
- tvrdé pájení Cu-P pájkami



## ALU FLUX 21

Technické vlastnosti	
Rozsah teplot	450°C - 650°C
Balení	50g
Položka	755096
Cena	384,-

**POPIS** Tavidlo ve formě prášku-ředitelné destilovanou vodou pro pájení hliníku.



## BRASS FLUX 146M

kód	cena
753782	390,-

**POPIS** pastovité tavidlo pro pájení mosazními pájkami/dráty (zvláště pak 146, 18, 38440B) vhodné pro ocel-ocel, přechodové spoje měď-ocel a ocel-nerez pracovní teplota: 700-1000°C, balení 200g



## TIN PASTE 5427 SP

Technické vlastnosti	
Teplota tavení T	220-230°C
Pevnost tahu v Rm	30-35 N/mm <sup>2</sup>
Složení	SN96,7-Ag3,3%

Kód položky	Balení	Cena
756361	250g	920,-

**POPIS** Cínová pájecí pasta na bázi Sn+Ag  
**APLIKACE** Sanitární rozvody  
- měkké pájení se stříbrem



## TIN PASTE 5423 SP

Technické vlastnosti	
Teplota tavení T	230-250°C
Pevnost v tahu Rm	7,3 kg/dm <sup>3</sup>
Složení	Sn97/Cu3%

Kód položky	Balení	Cena
652834	100g	517,-

**POPIS** Cínová pájecí pasta - viz 5423BC.  
**APLIKACE** Sanitární rozvody. - měkké pájení s mědí



## TIN FLUX 157

Technické vlastnosti	
S/L	150°C - 420°C
Balení	100g
Položka	755097
Cena	298,-

**POPIS** Pastovité tavidlo, velmi aktivní na mědi, oceli, výborné i na nerezavějících ocelích. Lze používat se všemi cínovými pájkami. Obsahuje štetěček ve víčku.



## TIN FLUX 157 SCE

**(samočistící pájecí kapalina)**

Organické, ekologické tavidlo 157 SCE pro pájení zinkových a pozinkovaných dílů (eventuelně zoxidovaných a opotřebovaných dílů) a slitin mědi. Tavidlo 157 SCE po aplikování nekoroduje, tudíž není potřeba čistit spoje po pájení je baleno v 320ml nádobách se širokým dnem pro dobrou stabilitu dodáváno včetně štetce

Zvláště vhodné pro pájení mědi, bez nutnosti používat čistící rouno a pastu

kód	cena
762222- 320ml	478,-



## RD 33 FLUX

pájecí kapalina modré barvy RD 33 flux je speciálně vyvinuta pro měkké pájení na nových a zlehka zoxidovaných dílech nerostříkují se

- vysoce koncentrovaný produkt
- excelentní smáčivost
- stabilní při vysokých teplotách
- vysoce dezoxidační účinky
- je baleno v nádobách se širokým dnem pro dobrou stabilitu

kód	cena
762219-320ml	199,-
762220-1000ml	285,-



## RD 34 FLUX

kapalné tavidlo RD 34 flux je speciálně vyvinuto pro měkké pájení zoxidovaných a opotřebovaných povrchů, nebo pro materiály zasažené měděnkou.

Pro pájení galvanizovaných ocelí pomocí slitin olova a cínu.

- průhledná kapalina
- vysoce koncentrovaný produkt
- excelentní smáčivost
- stabilní při vysokých teplotách
- vysoce dezoxidační účinky

kód	cena
761221- 250ml	968,-



# Zařízení pro pájení plamenem

## GASTOLIN 500

Kód položky	Cena
600827	423,-

**POPIS** Jednoduchý a robustní hořák, který kombinuje vysoký výkon a nízké náklady. Krabice obsahuje 1x náplň 500.

**DOBA HOŘENÍ** ±1 hodina  
- 1700°C



## GASTOLIN 500 FLEX

Kód položky	Cena
600456	911,-

**POPIS** Pájecí hořák s vysokým výkonem. Snadný pro použití v jakékoliv poloze. Krabice obsahuje 2 kartuše + 1 hořák + držák.

**DOBA HOŘENÍ** ±1 hodina  
- 1700°C



## GASTOLIN 600 PIEZO

Kód položky	Cena
754313 + 2x náplň	747,-
762456 + 4x náplň	847,-



**POPIS** Jednoduchý a robustní hořák, který kombinuje vysoký výkon a nízké náklady, doplněný o PIEZO zapalování. Krabice obsahuje 2x náplň 500

**DOBA HOŘENÍ** ±1 hodina - 1700°C



## GASTOLIN 1450 PIEZO

Položka	Kód položky	Cena
1450 BLISTR	600236	720,-
1450 KITBOX	753792	1.390,-
1450 MICRO	600569	780,-
1450 LFB	600916	881,-



### POPIS

- Automatické piezo zapalování
- Plyn 1450 je umístěn ve speciální směsi, která umožňuje práci ve všech polohách
- hořák je vybaven systémem regulace plamene

### SLOŽENÍ

- BLISTR - 1x hořák + 1x náplň 1450
- KITBOX - 1x hořák + 2x náplň 1450 + nástavec
- MICRO - 1x hořák + 1x náplň 1450
- LFB - 1x hořák + 2x náplň 1450 blistr
- teplota 1800°C
- 380ml/220g
- doba hoření ± hodina



MICRO



BLISTR



LFB



KITBOX

## GASTOLIN 3050 PIEZO

Kód položky	Cena
600913 - BLISTR	1.153,-



### POPIS

- Hořák pro tvrdé pájení s piezo zapalováním
- Hořák lze použít ve všech polohách
- hořák je dodáván v BLISTRU, včetně 1 náplně 3050
- Náplň je jednorázová, neobsahuje butadien!
- teplota 2100°C
- 410ml/220g
- doba hoření ± hodina
- složení: 45% butan, 20% propan, 35% propylen
- EU závit 7/16



### POPIS

- automatické Piezo zapalování
- hořák pro pájení ve svislé poloze
- teplota plamene 1850°C
- 600ml/300g
- doba hoření ± 90min.



## GASTOLIN 1350 PIEZO

Položka	Kód položky	Cena
1350 hořák+náplň	655647	720,-



# Zařízení pro tvrdé pájení plamenem

## GASTOLIN CT27

položka		Cena
CT27 Hořák+3x fajfka	757730	1.831,-
CT27 hořák+náplň	757779	1.987,-
CT27 komplet kufr	757780	2.979,-

**POPIS** CT27 je plnohodnotný výkonný hořák pro všechny druhy pájení. Snadná výměna koncovek hořáku umožňuje nastavení různých velikostí a tvarů plamene. Obsahuje integrovaný redukční ventil pro vždy konstantní přívod plynu. Hořák je vybaven START/STOP/FIX systémem pro snadnější používání. Hořák má US závit pro láhve Castolin Map//Pro a Castolin Gas//Pro.

- teplota 2200 - 2400°C
- doba hoření ± 2 hodiny (v závislosti na plynu)



## GASTOLIN GT 26 PIEZO

položka	kód položky	Cena
samotný hořák	750547	2.386,-



### POPIS

- Robustní hliníkový hořák s integrov. redukč. ventilem
- Teplota plamene ± 2400
- Samotná výdrž 1h 45min
- Tlačítko START/STOP/FIX plamene
- CTK26 je určen pro náplň Map // Pro™ a GAS//PRO
- Odnímatelná hoř. trubka pro snadné čištění



## GASTOLIN 3500 FLEX

položka	kód položky	Cena
3500 FLEX	758290	4.986,-

**POPIS** Vysoce výkonný profesionální přístroj pro všechny druhy pájení. Pracuje na bázi kyslík a výkonný plyn GAS//Pro nebo MAP//Pro. Teplota přesahuje 3100°C a plamen má daleko větší energii než-li soupravi 2000 a 3000 Flex, které pracují na bázi kyslík a směs butanu. Hořák s integrovaným zabezpečením, jemné nastavení plynů. Doba hoření: kyslík- 30min, plyn cca 100min. Snadné a jednoduché použití, karton obsahuje zapalovač, klíč a brýle.

### SLOŽENÍ

- 1 kyslíková lahev OXYGEN - jednorázová
- 1 plynová náplň Gas // Pro™ - jednorázová



## GASTOLIN 2000&3000 FLEX

položka	kód položky	Cena
2000 FLEX	756156	3.136,-
3000 FLEX	655664	4.114,-

### POPIS

- Pájecí a svařovací souprava (měkké a tvrdé pájení)
- Teplota plamene 3000°C
- Sada obsahuje zapalovač a brýle
- Precizní provedení hořáku
- Doba hoření: Kyslík 30 min., Plyn 1450/1350 : 60/90 min.

### SLOŽENÍ 2000 FLEX

- 1 kyslíková lahev OXYGEN - jednorázová
- 1 plynová náplň 1350 - jednorázová

### SLOŽENÍ 3000 FLEX

- 1 kyslíková lahev OXYGEN - jednorázová
- 1 plynová náplň 1450 - jednorázová



## GASTOLIN 4000 FLEX PRO

Kód položky	Cena
663033 - 4000 FLEX	6.666,-

### POPIS

- Vysoce výkonný profesionální přístroj
- Teplota plamene 3100°C
- Možnost výměny trysek (5 druhů v balení)
- Hořák s integrovaným zabezpečením, jemné nastavení plynů
- Snadné a jednoduché použití, karton obsahuje zapalovač, brýle
- Doba hoření: Kyslík 30 min., Plyn Map // Pro™ ± 90 min.

### SLOŽENÍ

- 1 kyslíková lahev OXYGEN - jednorázová
- 1 plynová náplň Map // Pro™ - jednorázová



# Plynové náplně

## NÁPLŇ 500 SECURE

Kód položky	Balení	Cena
759271	36 kusů	39,-

### POPIS

- Butanová náplň (360ml - 190g)
- Náplň je určena k hořákům Castolin 500, 500 FLEX a 600
- Neplnitelná, jednorázová náplň.
- teplota plamene 2100°C



## NÁPLŇ 1350

Kód položky	Balení	Cena
657530	12 kusů	149,-

### POPIS

- plynová kartuše 600ml
- doba hoření 90min.
- doporučuje se používat ve svislé poloze
- pro hořáky: Castolin 1350, 1450, 3050, 2000, 3000 FLEX
- 70% propan 30% butan
- teplota plamene 1750°C-1900°C



## NÁPLŇ 3050

Kód položky	Balení	Cena
600914	12 kusů	375,-

### POPIS

- Speciální směs na bázi propanu
- Náplň je určena pro hořák Castolin 3050 (410ml - 220g)
- Náplň neobsahuje butadien
- Doba hoření: cca. 2 hodiny
- Neplnitelná, jednorázová náplň
- pro hořáky: 1350, 3050, 2000, 3000 FLEX
- složení: 50% butan, 20% propan, 30% propylen
- teplota plamene 2100°C



## NÁPLŇ 1450

Kód položky	Balení	Cena
600069	12 kusů	161,-

### POPIS

- plynová kartuše 600ml
- Doba hoření: cca. 60 min.
- lze otáčet= hoří ve všech polohách
- pro hořáky: Castolin 1350, 1450, 3050, 2000, 3000 FLEX
- propan + butan + propylen
- teplota plamene 1750°C-1900°C (závisí na hořáku)



## NÁPLŇ OXYGEN

Kód položky	Balení	Cena
600826	12 kusů	656,-

### POPIS

- Kyslíková lahev (1 litr - 110 bar.)
- Doba hoření: 30 min.
- Náplň je určena pro zařízení Castolin 2000, 3000 a 4000 PRO
- Neplnitelná, jednorázová náplň



## NÁPLŇ GAS // PRO™

Kód položky	Balení	Cena
757038	12 kusů	312,-

### POPIS

- pro hořáky: CT26, CT27, 3500, 4000FLEX
- teplota plamene 2300°C
- Castolin GAS//Pro je nový vysoce účinný plyn pro všechny druhy pájení. Nová směs plynů dosahuje nejvyšší účinnosti a teploty. GAS//Pro spolu s láhvemi MAP//Pro jsou vůbec nejvýkonnější plyny, které jsou dostupné skrze výměnné kartuše. Navrženy tak, aby vyhovovaly všem nárokům na profesionální prostředí. Robustní láhev vyrobená z kvalitní oceli s pájenými spoji. Láhve mají CGA-600 připojení (US závit)



## NÁPLŇ MAP // PRO™

Kód položky	Balení	Cena
755105	12 kusů	451,-

### POPIS

- Certifikát pro TÜV - TPED
- Náplň obsahující originální plyn MAP // PRO (400g - 1 litr)
- Náplň (propylen) je určena k hořáku Castolin CTK 26
- Doba hoření: 1,5 - 2 hodiny
- Neplnitelná, jednorázová náplň
- pro hořáky: CT26, CT27, 3500, 4000FLEX
- teplota plamene 2400°C
- Láhve mají CGA-600 připojení (US závit)



Ceny v Kč bez DPH



# AEROFLAM izolatárské hořáky PROPAN

## AEROFLAM RUKOJEŤ

Kód položky	Cena
762227- klasik	651,-
762233- se spořičem	757,-

### POPIS

ergonomická lehká rukojeť rukojeť zakončena hliníkovým kolečkem pro nastavení průtoku plynu

- 3/8 G vstupní závit s otočnou maticí
- dodáváno včetně matice s olivkou pro hadice 6,3 x 11mm
- závit pro připojení nástavce M18x1
- v souladu se standardem ISO 9012



## AEROFLAM 600 SET

Kód položky	Cena
763905	1.590,-

### SET OBSAHUJE:

rukojeť se spořičem, nástavec 600mm, trysku 63mm



## AEROFLAM NÁSTAVCE

Kód položky	Cena
762234- 200mm	318,-
762235- 400mm	358,-
762236- 600mm	383,-

nástavce AeroFlam z chromované oceli pro nahřívání vyrobeno pro rukojeti Castolin 762233 a 762227

- připojení k rukojeti M18x1
- připojení k tryskám M20x1



## AEROFLAM PÁJECÍ NÁSTAVEC

Kód položky	Cena
763901	607,-

kapacita 1,5baru- 300g/h  
lze připojit k rukojeti AeroFlam (762227)  
a AeroFlam se spořičem (762233)

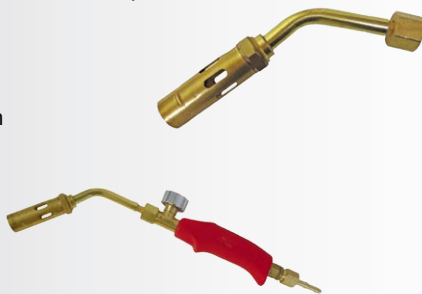

## AEROFLAM VIDLICOVÝ NÁSTAVEC

Kód položky	Cena
763902	657,-

kapacita 1,5baru- 300g/h  
lze připojit k rukojeti AeroFlam (762227)  
a AeroFlam se spořičem (762233)

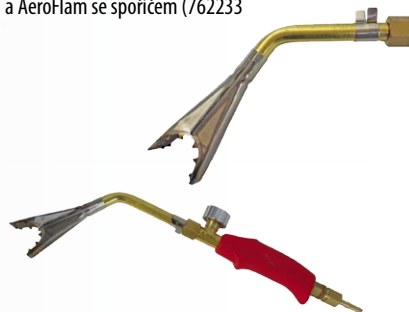

## AEROFLAM 600 KOMPLET

Kód položky	Cena
763906	2.986,-

### SET OBSAHUJE:

rukojeť se spořičem, nástavec 600mm, trysku 63mm, hadice 10m osazená, redukční ventil VIABILNÍ



## AEROFLAM TRYSKY

Kód položky	Cena
762237 - 45mm	458,-
762238 - 57mm	518,-
762238 - 63mm	542,-

ocelová hlava hořáku  
připojení k nástavcům M20x1  
kapacita 2,2kg/h při tlaku 1,5 baru



# AEROFLAM klempířské hořáky PROPAN

## AEROFLAM TIP HOŘÁK, PROPANOVÉ PÁJEDLO

kód	cena
763903 - 270g	1.854,-
762228 - 370g	1.954,-



Klempířské pájedlo s měděným hrotem a rukojetí na propan v souladu se standardem ISO 9012

## KLEMPÍŘSKÁ SADA - KOMPLET

kód	cena
763073	2.970,-

kompletní sada včetně propanové hadice 5m, rukojeti, nástavce s kládívkem 370g a redukčním ventilem hadice se šroubením 3/8 redukční ventil přednastaven na 1,5 baru



## AEROFLAM - MĚDĚNÝ HROT

kód	cena
762230 - 270g	359,-
762231 - 370g	438,-
762232 - 500g	638,-



## SALMIAK (AMONIAKOVÝ KÁMEN)

kód	balení	cena
600926 - 75g		156,-
762145	1	54,-
762146	6	210,-

amoniakový kámen pro čištění měděných pájecích hrotů



## STŘEŠNÍ KOMPAKTNÍ SADA PANEL KIT

kód	cena
762224	340,-

multifunkční pomocný panel pro střešní práce dodáváno s amoniakovým kamenem a štětcem sada disponuje uchycením pro štětec, protiskluznou stranou, miskou pro tavidlo s víčkem



## ŠTĚTCE

kód	cena
762225- 2ks	76,-
762226- 25ks	409,-

balení štětců z koňských žíní se železnou rukojetí pro aplikování tavidel



## HADICE PROPAN

kód	cena	rozměr
663337- 5m	637,-	4x12mm
762240-10m	1.036,-	6,3x13mm
762241-20m	1.754,-	6,3x13mm

hadice na propan 5, 10 a 20m osazené 3/8G šroubení



## REDUKČNÍ VENTIL PROPAN VARIABILNÍ

kód	cena
663288	755,-

propanový regulátor možnosti nastavení výstupního tlaku 0,5-4 bary vstupní závit: W21.8x14 - levý výstupní závit: 3/8G- levý



## REDUKČNÍ VENTIL PROPAN FIX 1,5 BAR

kód	cena
663287	448,-

propanový regulátor nastaven s fixním výstupním tlakem 1,5 baru vstupní závit: W21.8x14 - levý výstupní závit: 3/8G- levý



## VENTIL S MANOMETREM

kód	cena
682476	1.281,-

propanový regulátor možnosti nastavení výstupního tlaku 0,5-4 bary vstupní závit: W21.8x14 - levý výstupní závit: 3/8G- levý



# CASTOLIN OHM - DYOMIX

## OHM – OXY-HYDROGEN MOBILE 2.4 NOVÁ PÁJECÍ/SVAŘOVACÍ JEDNOTKA NA BÁZI VODY A KYSLÍKU

Technologie Dyomix® oxy-hydrogen byla do současnosti intenzivně používána a testována výhradně v průmyslu. Nyní existují robustní, efektivní, bezpečné a výkonné elektrolyzéry použitelné přímo na pracovišti. Castolin Dyomix® OHM 2.4 je nyní hlavní novinkou díky své kompaktnosti, lehkosti a přenosnosti. Zařízení je určeno pro specialisty v oboru chlazení, topení, instalatéry a pro všechny ostatní práce vyžadující plamen. Castolin Dyomix® OHM 2.4 je unikátní zařízení s nejmodernějšími inovativními technologiemi, kde je hlavní myšlenkou snadné používání. Výběrem Castolin Dyomix® OHM 2.4 usnadníte sobě, nebo uživatelům logistiku, zvýšíte bezpečnost a dostanete čistý, vysoce výkonný plamen přímo tam, kde jej potřebujete.

### TECHNICKÁ DATA

#### PRODUKCE OXY-HYDROGENU

- Provozní tlak ..... 1,4 bar
- Maximální průtok ..... 550L/h
- Provoz 60min ..... 1 plnění
- Teplota plamene ..... 2500°C

#### ELETRINA, VODA A PŘÍSADY

- Napájení .....jednofázové 230V
- Výkon .....2kW (normální režim)
- Výkon .....2,4kW (režim Boost)
- Spotřeba čisté vody ..... \*0,25 l/h (normální režim)
- \*vodu dodává firma Castolin
- Přísada vody ..... 0,1 l/h (normální režim)
- \*přísadu dodává firma Castolin

#### ELEKTRONICKÉ FUNKCE, NÁSTROJE A INTEGROVANÉ SYSTÉMY

- Tlačítka a kontrolky
- LCD displej s uživatelskými zprávami v reálném čase
- Vizuální a zvukové alarmy (LED a bzučáky)
- Automatický detektor úniku tlaku
- Integrované bezpečnostní funkce
- USB (5V) na dobíjení telefonu
- 1xmanometr + 1xdigitální displej
- Elektronický regulátor tlaku
- Systém barvení plynu a čichového zbarvení pro větší bezpečnost
- Rychlospojka s těsněním a bezpečnostním zámekem

#### BEZPEČNOST A SHODA

- Certifikát CE
- Bezpečnostní systémy s certifikátem CE (Kat. IV DESP 97/23 / CE)
- IP21
- Zajišťovací systémy (ISO 5175 a EN 730)
- nehořlavé plastové pouzdro (UL94 V2 a HB)

#### ROZMĚRY

- Velikost 395 x 360 x 960mm
- Váha 35kg



popis	kód	cena
DYOMIX OHM 2.4	765269	111.000,-

popis	kód	cena
Castolin- H2O 250ml	765270	265,-
Castolin- přísada 125ml	765271	192,-
Castolin- H2O 5l	765507	440,-
Castolin- přísada 5l	765508	750,-



# Příslušenství, elektrická pájedla

## GASTONET (ČISTÍCÍ ROUNO)

Kód položky	Balení	Cena	
600781 - BLISTR	obsahuje 5 kusů	378,-	drsné
758097- role 3m	50x3000mm	696,-	velmi drsné

### POPIS

Brusné rouno z akrylové sloučeniny, speciálně určené k odstraňování ovrchoých oxidů ze všech povrchů, které mají být později pájeny.



## LUBRICANT (MAZADLO)

Kód položky	Balení	Cena
657506	12 X 400 ml	111,-

### POPIS

Vykazuje čisticí a stírací vlastnosti. Vytváří ochranný film proti korozi.



## LEAK DETECTOR (DETEKTOR ÚNIKU PLYNU)

Kód položky	Balení	Cena
600476	12 x 500 ml	96,-

### POPIS

Při používání Leak Detektoru, se v místě vady-netěsnosti objeví bublinky.



## GALVANIZATOR (ZINEK VE SPREJI)

Galvanizační spray s vysokým obsahem zinku sloužící k opravám pozinkovaných dílů po svařování, nebo pájení.

Kód položky	Cena
600475	12 x 500 ml 155,-



## ELEKTRICKÁ PÁJEDLA



Letovací páječka 25W	Letovací páječka 40W	Letovací páječka 75W	Letovací páječka 100W	transformátorová letovací páječka 100W
600919	600920	600921	600918	600922
236,-	285,-	333,-	366,-	455,-

## PŘÍSLUŠENSTVÍ

Hroty 25W	Hroty 40W	Hroty 75W	Hroty 100W	Hroty 100WR	Ruční pístová odsávačka cínu
600929	600930	600931	600927	600928	600923
125,-	140,-	175,-	203,-	101,-	139,-

Ceny v Kč bez DPH

## PROFI ŘEZÁK

ESC: 757264	Cena
Odřezávač trubek pro průměry 3-35mm	677,-



## NŮŽKY NA PLASTY

rozměry	Objednávací kód	Cena
do 42mm	757283	1.111,-



## GASTOCLEAN (ČIŠTĚNÍ NEREZU)

Kód položky	Balení	Cena
600797	2000ml	2.102,-

### POPIS

Čištění oxidů po svařování. Gelový přípravek pro čištění svarů a čištění nerezů po jeho svařování. Je ideální pro chemické čištění pohledových svarů bez nutnosti mechanického opracování.



## ANTI-ADHERENT (SEPARÁTOR ROZTŘIKU)

Kód položky	Balení	Cena
657500	12 x 500ml	99,-

### POPIS

Separátor roztříku ve spreji zamezuje uplívání kuliček vznikajících během procesu MIG/MAG, neobsahuje freony ani silikon



## CÉRA-MIG (OCHRANA SVAŘ. HOŘÁKŮ)

Kód položky	Balení	Cena
758063	12 x 500ml	355,-

### POPIS

Separátor roztříku pro ochranu svařovacích hořáků a kovových povrchů před uplíváním roztaveného kovu. Doporučuje se pro trysky hořáků a pro automatizované svařování



## EUTEST

### (DEFEKTOSKOPICKÁ KAPILÁRNÍ ZKOUŠKA)

Zkouška na principu vztlávnosti kapaliny. Pomocí Eutestu zjišťujeme povrchové vady a praskliny po svařování, nebo pájení

Kód položky	Cena
600581 EUTEST KIT- set komplet	993,-
600582 bílý vyvíječ 203- 500ml	296,-
600583 penetrant 202- 500ml	451,-
600584 odmašťovač 201- 500ml	331,-



# ŽÁRUVZDORNÉ PROSTŘEDKY

## CALOR STOP GEL

### Technické vlastnosti

Gel odolný plameni, který je ideální pro svařování a pájení.

Kód položky	Balení	Cena
753805	6 kusů	397,-

### Popis

- Chrání povrchy a prvky před účinky plamene.
- Bezpečný, netoxický a neškodný vůči kůži.
- Rychlé a snadné použití pro zaručený výsledek - spray.



## BEZ CALORSTOP GELU S CALORSTOP GELEM

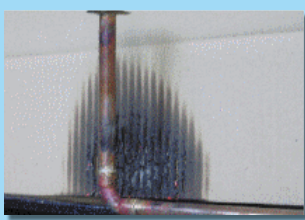

## TEPLU ODOLNÉ RUKAVICE

Kód položky	Cena
305461 - do 200°C	440,-
305462 - do 1000°C	1.485,-



## SVÁŘECÍ ZÁSTĚRA

- Z HOVĚZÍ KŮŽE

Kód položky	velikost	Cena
390248	60x70cm	858,-
390249	100x80cm	1.491,-



## SVÁŘECÍ KABÁT

- Z HOVĚZÍ KŮŽE

Kód položky	velikost	Cena
390207	M (50-52)	4.103,-
390209	L (54-56)	4.303,-
390210	XL (58-60)	4.503,-



## DOUBLE FACE

kód	cena
657682	289,-

- oboustranná tepelná bariéra z křemičitých vláken uložených mezi uhlíkové vrstvy
- rozměry 210x290, balení 1ks

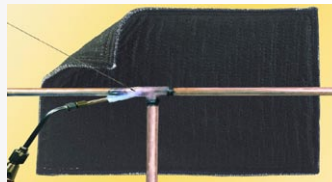

## XUPER THERMIQUE

kód	cena
600525	328,-

- tepelně odolná skelná tkanina s pohliníkovanou stranou (do 1500°C)
- rozměry 200x280mm, v balení jsou 3kusy



## CALOR STOP +

kód	cena
657679	666,-

- komplexní jednostranná, tkaná tepelná bariéra ze skelných a hliníkových vláken
- rozměry 200x280mm, balení 1ks

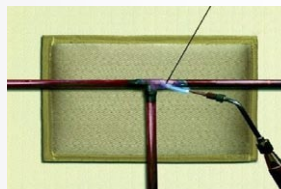

## PROTHERMIC 3000

kód	cena
657684	343,-

- dečka vyrobená s křemičitých vláken vložených mezi vlákna hliníku a jehlového uhlíku.
- vysoce výkonná tepelná ochrana
- rozměry 200x280mm, balení 1ks

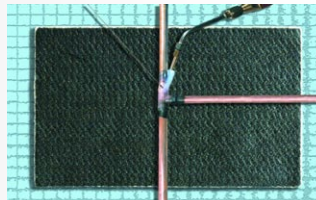

## TERMODEKA TOILE ANTI-CHALEUR

Kód položky	Balení	Cena
662825	1000x2000	4.506,-
662821	2000x2000	8.900,-

### Popis

Rozebratelná oboustranná termodeka na bázi křemičitých vláken. Maximální teplota: nepřetržitě 1000°C, přerušovaně 1500°C



# Obalené elektrody - blistry

## XUPER ARC 680S

### Technické vlastnosti

Pevnost v tahu Rm : 850 MPa

Prům	Délka	Kód položky	Balení	Cena
2,5mm	250mm	755112	10 kusů	505,-
3,2mm	350mm	755113	5 kusů	505,-

### Popis

- Speciální opravárenská elektroda
- Vysoce legovaný svarový kov (CrNi) odolný tlaku, rázu, korozi a kavitaci

### Aplikace

- Spojte těžkosvařitelných ocelí a ocelí neznámého původu
- Pevnostní spoje, polštářování
- Silně zatížené mechanické části, ojnice, válce, nářadí, zápustky, listová pera
- "Vytahování" šroubů

**Proud:** =(+)/~

Univerzální  
1.MODRÁ  
pro opravy



## ALU ARC 2101S

### Technické vlastnosti

Pevnost v tahu Rm : 160-180 MPa

Prům	Délka	Kód položky	Balení	Cena
2,5mm	250mm	651879	5 kusů	243,-

### Popis

MMA elektroda pro opravy dílů z hliníku a jeho slitin - svarový kov na bázi AlSi12

### Aplikace

- Opravy odlitků
- Svařování v těžko přístupných místech
- Bloky motorů, skříně, nádrže, ventilátory, těla a kryty čerpadel.

**Proud:** =(+)

Hliník



## INOX ARC 316L

Průměr	Kód položky	balení	Cena
2,0mm	650792	10ks	158,-
2,5mm	650795	10ks	198,-
3,2mm	650797	5ks	169,-

### Popis

Vysokolegovaná elektroda (CrNiMo) pro práce ve všech polohách

**Proud:** =(+)/~

INOX

## WEAR ARC N6060

Průměr	Kód položky	balení	Cena
3,2mm	652901	5ks	393,-

### Popis

Elektroda s obalem rutil-bazickým dávající svarový kov na bázi FeCrC a obsahující extrémně tvrdé speciální karbidy. Tato elektroda vyniká nejlepší odolností proti abrazi a erozi způsobené malými částicemi (tvrdé minerální částice - cihelny, cementárny). Vynikající výsledky rovněž přináší navařování částí kalových čerpadel ve slévárnách, ocelárnách atd. Navařování funkčních ploch pluhů v zemědělství.

**Tvrdość:** 62 HRC

**Proud:** =(-)/~

Navařování  
62 HRC  
Navařování



## STEEL ARC 690

Průměr	Kód položky	balení	Cena
2,5mm	651064	10ks	215,-
3,2mm	651067	5ks	202,-

### Popis

Vysocolegovaná rutil-bazická elektroda s vysokými mechanickými vlastnostmi (výborný poměr pevnost- tažnost). Svarový kov je nenáchylný na tvorbu trhlin a má vynikající odolnost korozi, tlaku a rázu. Elektroda se vyznačuje konstantním zapalováním oblouku- jemnou kresbou housenky (bez podpalů) a lehce odstranitelnou struskou.

**Použití:** svařování nelegovaných, nízkolegovaných a vysocolegovaných ocelí mezi sebou. Spojování a navařování obtížně svařitelných ocelí, polštářování. Typickým použitím jsou opravy nářadí a nástrojů pro lisování, kování a výrobu plastů.

**Proud:** =(+)/~

INOX

## CAST ARC 2230 XHD

Průměr	Kód položky	balení	Cena
2,5mm	651893	10ks	705,-
3,2mm	651897	5ks	698,-

### Popis

Elektroda s obalem bazicko grafitovým pro svařování pevnostní šedé litiny, zvláště pak tvárné litiny za studena. Jedná se o vysokovýžezovou elektrodu (u firmy castolin označení XHD) s lehce odstranitelnou struskou a pravidelným hořením oblouku. Svarový kov je na bázi NiFe. Nejčastěji je tato elektroda využívána pro kombinované spoje ocele s litinou.

**Proud:** =(-)/~

LITINA

## CAST ARC 2-44

Průměr	Kód položky	balení	Cena
2,5mm	650740	10ks	432,-
3,2mm	650741	5ks	474,-

### Popis

Elektroda s obalem bazicko grafitovým na bázi Ni. Nejznámější a zároveň nejuniverzálnější elektroda firmy Castolin pro opravy staré, promaštěné šedé litiny za studena. Klidný, pravidelný oblouk (bez rozstříku), lehce odstranitelná struska, svary lehce opracovatelné. Aplikace- svařování staré promaštěné šedé litiny; bloky motorů, kladky, vozíky, skříně std.

**Proud:** =(-)/~

LITINA





# Obalené elektrody - výběr

## EUTECTRODE 35256 B

Průměr	Kód položky	balení	cena za kg
2,5 x 350mm	4,2kg	764204	120,-
3,2 x 350mm	4,2kg	764205	120,-
4,0 x 450mm	5,8kg	764206	120,-

### Popis

Bazicky obalená elektroda s houževnatým svarovým kovem nenáročným na vznik trhlin. Elektroda se vyznačuje měkkým, klidným hořením oblouku s malým rozstříkáním. Elektroda je schválena pro provoz od -40°C do 450°C.

**Použití:** svařování nelegovaných a nízkolegovaných ocelí, všeobecné zámečnické práce

**Proud:** =(+)/~



## EUTECTRODE 35286 R

Průměr	Kód položky	balení	cena za kg
2,5 x 350mm	4,3kg	764216	120,-
3,2 x 350mm	4,5kg	764217	120,-
4,0 x 450mm	5,6kg	764218	120,-

### Popis

Elektroda s tlustým rutilovým obalem určená pro provozní teploty -10°C až 450°C, dávající housenky velice hezkého vzhledu. Elektroda vyniká klidným hořením, pravidelným přenosem malých částic elektrody do svarové lázně, snadným zapalováním oblouku a lehce odstranitelnou struskou.

**Použití:** svařování nelegovaných a nízkolegovaných ocelí, všeobecné zámečnické práce

**Proud:** =(-)/~



## INOXARC ER 316 L

Průměr	Kód položky	balení	cena za kg
2,0mm	102221	5,0kg	542,-
2,5mm	102222	5,0kg	538,-
3,2mm	102223	5,0kg	525,-
4,0mm	102224	5,0kg	524,-

Rutilová elektroda s výtěžností 110 %, austenitický svarový kov s 10 % δ feritu. Pro svařování nestabilizovaných a stabilizovaných nerez ocelí.

Rm = 780 MPa  
Rp0,2 = 600 MPa  
A5 = 20 % V: 35J



## INOXARC ER 308 L

Průměr	Kód položky	balení	cena za kg
2,0mm	102199	5,0kg	506,-
2,5mm	102200	5,0kg	502,-
3,2mm	102201	5,0kg	498,-
4,0mm	102202	5,0kg	496,-

Rutilová elektroda se 110 % výtěžností. Austenitický svar. kov s 10 % δ feritu. Pro nízké teploty -196°C. Pro svařování nerez ocelí.

Rm = 590 MPa  
Rp0,2 = 430 MPa  
A5 = 40 % V: 65 J



## EUTECTRODE 2101 S

Průměr	Kód položky	balení	cena za kg
2,5mm	763017	2,0kg	1.371,-
3,2mm	763018	2,0kg	1.365,-

Opravy odlitků z hliníku – bloky motorů, vady odlitků, chyby při obrábění. Barva svarového kovu stejná jako základní materiál.

Pevnost v tahu Rm:  
160-200 N/mm<sup>2</sup>  
Tvrdość: 50-60 HB5



## EUTECTRODE EC 4044

Průměr	Kód položky	balení	cena za kg
2,5mm	100439	2,5kg	1960,-
3,2mm	100440	5,0kg	1960,-

Svařování šedé litiny, znečištěné olejem, za studena. Verze NC má nevodivý obal – pro svařování v místech s obtížným přístupem. Svarový kov je obrobitelný.

Pevnost v tahu Rm:  
250-300 N/mm<sup>2</sup>  
Tvrdość: 100-130 HV30



## ABRATEC EC 4010

### ABRAZE + EROZE

Průměr	Kód položky	balení	cena za kg
3,2mm	100213	5,0kg	906,-
4,0mm	100214	5,0kg	862,-

Návary odolné proti kombinaci abraze, tlaku a nízkých rázů. Pro Adlery, podavače, drtiče a kalová čerpadla.

Tvrdość: 63 - 69 HRC



## EUTEC DUR N 102

### RÁZY + ABRAZE

Průměr	Kód položky	balení	cena za kg
3,2mm	100149	5,0kg	1002,-
4,0mm	100150	5,0kg	998,-

Kladiva drtičů, rozrývače, lžíce bagrů, zemní vrtáky a další aplikace kde jsou velké rázy a střední abraze.

Tvrdość: 55 HRC



# Přídavné dráty MIG/MAG, TIG(WIG)

## 73330 AUTOGENNÍ DRÁT

poměděné dráty pro svařování plamenem

Průměr	Kód položky	balení	cena za kg
1,6mm	600844	5,0kg	189,-
2,0mm	600513	5,0kg	152,-
2,5mm	657816	5,0kg	147,-
3,0mm	657818	5,0kg	147,-



## TEROMATEC EO 8340

trubičkový drát pro svařování bez ochranné atmosféry (bez plynu)

Průměr	Kód položky	balení	cena za kg
0,9mm	336234	4,5kg	555,-
1,2mm	336235	4,5kg	555,-
1,2mm	714903	11,3kg	555,-



45255 & 45202	EN 1668 - W3Si1 DIN 8559 : WSG 2 AWS A5.28 ER70S-G	1.5125	0,08C - 0,8Si - 1,5Mn - Fe zbytek Rm 530 MPa, Rp0,2 385 MPa, A5 20 %
Poměděný svařovací drát pro svařování nelegovaných a nízkolegovaných ocelí. Pro teploty -30°C až 450 °C. Pro svařování konstrukčních, tlakových nádob, lodí a dopravních prostředků			



## CastoTIG 45255W

Průměr	Kód položky	balení	cena za kg
1,6mm	330304	5,0kg	152,-
2,0mm	330305	5,0kg	150,-
2,4mm	330306	5,0kg	149,-
3,0mm	330307	5,0kg	147,-



## CastoMAG 45202

Průměr	Kód položky	balení	cena za kg
0,8mm	764765	5,0kg	95,-
0,8mm	331894	16,0kg	76,-
1,0mm	331925	16,0kg	74,-
1,2mm	331926	16,0kg	72,-



45500	EN 12072: W 19 12 3 L AWS A5.9: ER316L DIN 8556: SGX2CrNiMo 19 12	1.4430	0,02C-0,45-1,4Mn-18,5Cr-12,5Ni-2,6Mo-Fe zbytek Rm 620 MPa, Rp0,2 440 MPa, A5 40 %
Austenitický svařovací kov s nízkým obsahem uhlíku, cca 10 % δ-ferritu. Odolnost proti mezikrystalické korozi do 400°C, odolnost proti okoujení do 800°C. Nejvyšší prac. teplota -196°C. Leštitelný do vysokého lesku.			



## CastoTIG 4550 WS

Průměr	Kód položky	balení	cena za kg
1,0mm	331212	5,0kg	423,-
1,6mm	331213	5,0kg	282,-
2,0mm	331214	5,0kg	255,-
2,4mm	331215	5,0kg	249,-
3,0mm	331216	5,0kg	238,-



## CastoMAG 4550 S

Průměr	Kód položky	balení	cena za kg
0,8mm	760328	5,0kg	520,-
0,8mm	331166	15,0kg	288,-
1,0mm	331167	15,0kg	226,-
1,2mm	331168	15,0kg	224,-
1,6mm	331169	15,0kg	221,-



45806	DIN 1732: SG- AlMg4,5Mn AWS A5.10: ER5183	3.3548	5Mg - 0,8 Mn - 0,1 Ti - Al zbytek Rm275 MPa, Rp0,2 125 MPa, A5 17 %
Pro svařování slitin hliníku typu AlMgMn, pro spojování AlMgMn s AlMg-Si, AlMg3 apod. Není náchylný k trhlinám za horka. Pracovní teplota od -196 do 80 °C. Leštitelný, eloxovatelný. Odolný povětrnostním vlivům a mořské vodě.			



## CastoTIG 45806 W

Průměr	Kód položky	balení	cena za kg
2,0mm	330524	5,0kg	330,-
2,5mm	330525	5,0kg	321,-
3,2mm	330526	5,0kg	320,-



## CastoMAG 45806

Průměr	Kód položky	balení	cena za kg
1,0mm	330261	7,5kg	374,-
1,2mm	330262	7,5kg	353,-
1,0mm	330265	2,0kg	385,-



45803	DIN 1732: SG - AlSi5 AWS A5.10: ER4043	3.2245	5Si - 0,1 Ti - Al zbytek Rm180 MPa, Rp0,2 80 MPa, A5 15 %
Pro svařování čistého hliníku, slitin hliníku AlSi a AlSiMg a dalších slitin hliníku do obsahu legur 2%. Korozní odolnost proti mořské vodě, povětrnostním vlivům, leštitelný. Eloxování do tl. 10 μm jako dekorativní, silnější vrstvy jsou díky obsahu Si šedé až černé.			



## CastoTIG 45803 W

Průměr	Kód položky	balení	cena za kg
2,0mm	330516	5,0kg	425,-
3,2mm	330517	5,0kg	425,-



## CastoMAG 45803

Průměr	Kód položky	balení	cena za kg
1,0mm	330255	7,5kg	411,-
1,2mm	220145	7,5kg	387,-
1,6mm	330257	7,5kg	366,-



LITINA	1,2	DIN EN ISO 1071:T C NiFe-2M DIN 8573 : ~MF NiFe-2	2.4560	Rp0,2 350 MPa, Rm 470 MPa A5 15%, Tvrdost 170 HV
Trubičkový drát na bázi NiFe pro svařování šedé litiny s kuličkovým a lamelárním grafitem za studena, temperované litiny a svařování litiny s ocelí.				



## ToolTec 54023DW

Průměr	Kód položky	balení	cena za kg
1,2mm	330682	1,0kg	3.713,-

cena v Kč bez DPH



## EnDoTec DO\*23

Průměr	Kód položky	balení	cena za kg
1,2mm	205220	5 kg	2.350,-

# POWERMAX - 4.0

## POWER<sup>max</sup>

PowerMax 4.0 předznamenává nástup nové éry při svařování. Inovativní princip rezonance umožňuje jednodušší svařování:

Rychle reagující regulace křivky zdroje znamená, že výsledky svařování se zlepšují i při náročných podmínkách při použití ruční obalené elektrody. Při každodenním svařování využijete zapalování kontaktním obloukem TIG a funkci Horký-Start.

To vše je kombinováno s ještě větším komfortem u nové generace zdroje POWERmax: nízká hmotnost a kompaktní rozměry pro jednoduchou manipulaci místo.

- Bezpečné připojení a provozní rozsah
- Robustní provedení plastového obalu
- Zvýšená stabilita
- Zvýšená životnost díky robustně navrženým vnitřním komponentům
- Optimalizované žebrování

### Svařování s nejmodernější technologií

- Digitální rezonanční inverter zajišťuje extrémně stabilní oblouk stejně jako sníženou tvorbu rozstříku.
- Technologie PFC (Korekce výkonu) umožňuje zvýšit úsporu energie, prodloužit síťový kabel do cca. 100 m a flexibilnější rozsah vstupního napětí.
- Optimalizace zapalování oblouku obalené elektrody pro specifické aplikace a výrazné snížení přilepení obalených elektrod.

### Nejvyšší energetická účinnost

Prizpůsobením spotřeby energie síťovému napětí se sníží ztráty (indukční a kapacitní reaktanční účinky) alepší se výkonový faktor.

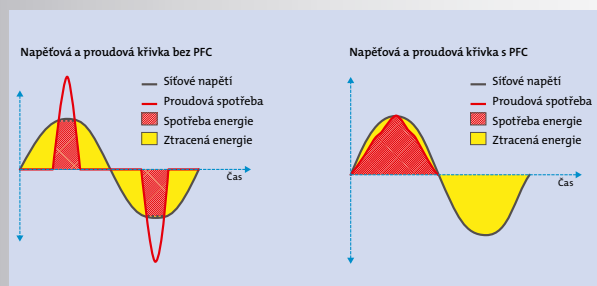

Úspora energie, velký provozní rozsah z důvodu možnosti prodloužení síťového kabelu bez ztrát, zlepšená účinnost generátoru, vyšší svařovací proud bez vyhození jističe

### HORKÝ-START

Dokonalé zapálení celulóзовých a rutilových elektrod.

### MĚKKÝ-START

Měkký-Start poskytuje stabilní oblouk i při svařování nízkým svařovacím proudem.

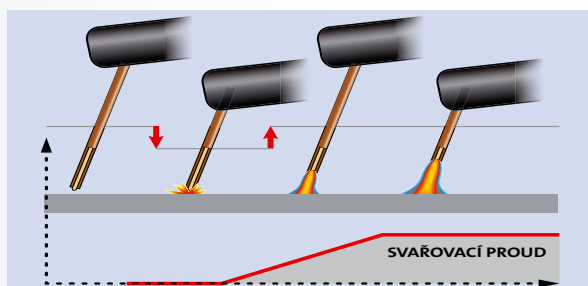

Vysoce stabilní oblouk a redukovaná tvorba rozstříku. Dokonce rychlejší řízení je možné díky digitální rezonanční inteligenci ve srovnání s osvědčenou invertovanou technologií.

TECHNICKÁ DATA		POWERmax 4.0
Napájecí napětí		1 x 230 V (50/60 Hz)
Max. účinný primární výkon ( $I_{1eff}$ )		15 A
Max. primární výkon ( $I_{1max}$ )		24 A
Max. zdánlivý výkon ( $S_{1max}$ )		5,52 kVA
Pomalá pojistka		16 A
Cos Phi		0,99
Rozsah svařovacího proudu	MMA TIG	10–150 A 10–150 A
Rozsah svařovacího proudu při 10 min./40 °C:	35 % 100 %	150 A 90 A
Napětí naprázdno		96 V
Provozní napětí	MMA TIG	20,4–26 V 10,4–16 V
Stupeň krytí		IP 23
Bezpečnostní značení		S, CE
Rozměry stroje DxŠxV v mm		365 x 130 x 285
Hmotnost		6,3 Kg



kód položky	cena
763395	18.500,-

Zdroj včetně kabelů



# Svařovací zařízení: MMA proces

## svařovací stroje ARCPower



- Tři nové typy výkonných svařovacích zdrojů: ArcPower 160 / ArcPower 180/ ArcPower 200
- Jednofázové napájení 230V
- Snadné ovládání
- Lehké, snadno uchopitelné a přemístitelné
- Vynikající svařitelnost všemi typy elektrod (bazické, rutilové, nerez, litina, navařovací atd.)
- Výkonnost: 160A – 180A – 210A
- Pomocí ArcPower lze svařovat elektrodami do průměru 5,0mm
- Výborné zapalování, stálý výkon
- Možnost připojení na elektrocentrálu
- Lze doplnit o hořák pro TIG svařování
- Robustní a spolehlivý
- Dodáváno v bytelném plastovém kufru pro snadnější manipulaci
- Kufr obsahuje zdroj, svařovací a zemnicí kabel

### HOŘÁK TIG WT9 4M (VČETNĚ MANOMETRU)

Kód položky	cena
657334	6.691,-

	ARCPower 160	ARCPower 180	ARCPower 200	
Napájení	230V (50/60 Hz)			
Rozsah svařování	20A - 160A	20A - 180A	20A - 200A	
Počáteční proud	30A	35A	38A	
L1 eff	13,4A	15,7A	14,7A	
Příkon	6,9	8,1	8,9	
Napětí na prázdko	63V	69V	69V	
výtíženost při 25°C	40%	160A	180A	200A
	60%	130A	150A	165A
	100%	100A	115A	130A
Index ochrany	IP 23	IP 23	IP 23	
Váha	5 Kg	7 Kg	7 Kg	
Rozměry	12,5x26x39	15,5x29x40	15,5x29x40	

Objednávací kód	761044	761045	761046
Cena	8.401,-	11.111,-	13.279,-



## svařovací stroje ARC

Typ	Kód položky	cena
Arc 100	761977	4.827,-
Arc 130	761978	5.298,-
Arc 160	761979	6.111,-

	ARC100	ARC130	ARC160
230 V – 50/60 Hz – U <sub>0</sub> =85 V – 16A			
	10A - 80A		10A - 130A
			10A - 160A
X% / 40 °C	I <sub>2</sub> (A)	80 60 50	130 90 70
	X%	35% 60% 100%	35% 60% 100%
Ø Electrodes	Ø1,6 - Ø2 - Ø2,5	Ø1,6 - Ø2 - Ø2,5 - Ø3,2	Ø1,6 - Ø2 - Ø2,5 - Ø3,2 - Ø4
IP	IP 21 S		
Norme	EN 60974-1		



Ceny v Kč bez DPH

# Svařovací zařízení CASTOTIG



**SVAŘUJE  
HLINÍK**

## CastoTIG 1611 DC

název	objednávací kód	cena
CastoTIG 1611 DC	757963	24.500,-
hořák G160 4m	304120	5691,-
hořák G160 8m	304121	7046,-

TECHNICKÉ ÚDAJE	
rozsah proudu	5-160A
zatížení při 25%	160A
100%	100A
napájení	230V
váha	5,7Kg

Kompaktní a přenosné zařízení pro svařování TIG a obalenou elektrodou. Svařovací cyklus kontrolován mikroprocesorem. Možnost nastavení 2, nebo 4 taktní režim. Horký start pro rychlé zapalování oblouku. Používat s hořákem G160 (4m & 8m)

## NÁHRADNÍ DÍLY K HOŘÁKŮM CASTOTIG G160 & G220 U/D

KERAMICKÉ HUBICE G160	cena /ks
6,5 x 22 mm	304136
8 x 22 mm	304137
9,5 x 22 mm	304138
11 x 22 mm	304139
6,5 x 33 mm	304132
8 x 33 mm	304133
9,5 x 33 mm	304134
11 x 33 mm	304135

127,-

KERAMICKÉ HUBICE G220 U/D	cena /ks
6,3 mm	301847
8 mm	301849
9,5 mm	301842
11 mm	301851
12,5 mm	301853
14,3 mm	301855

127,-

DRŽADLO KLEŠTINY GASLINSE (stejně pro hořáky G160 a G220 U/D)	cena /ks
1 mm	300946
1,6 mm	300947
2,4 mm	300957
3,2 mm	300958

400,-

DRŽADLO KLEŠTINY KLASIK (stejně pro hořáky G160 a G220 U/D)	cena /ks
1 mm	300942
1,6 mm	300943
2,4 mm	300928
3,2 mm	300944
4 mm	300945

115,-

sítka GASLINSE slouží k pravidelnému profukování plynu po celé jeho polše. Poskytuje tak nejlepší možnou ochranu jak svarové lázni, tak jehle



KLEŠTINA	kód G160	kód G220 U/D	cena/ks
1 mm	304128	300929	136,-
1,6 mm	304129	300939	
2,4 mm	304130	300925	
3,2 mm	304131	300940	
4 mm	x	300941	

KONCOVKA/KAPPE	kód G160	kód G220 U/D	cena/ks
krátká	304127	301861	275,-
střední	304126	x	
dlouhá	304125	301839	

## CASTOTIG 1702 AC/DC

název	objednávací kód	cena
CastoTIG 1702 AC/DC	304900	89.500,-
hořák G220 U/D-4m	301153	7.055,-
hořák G220 U/D-8m	301156	8.618,-

Technické údaje	1702 AC/DC
Zatěžovatel při 25°C a max proudu	35% (170A)
Max. proud při 100% ED (25°C)	100A
Zatěžovatel při max. proudu při teplotě okolí 40°C	30% (170A)
Max. proud při 100% ED (40°C)	90A
Napětí na oblouku TIG	10,1 - 16,8V
Napětí na oblouku MMA	20,4 - 25,6V
Napětí naprázdno	90V
Napájení (-20%l + 15%)	1x 230V / 50/60 Hz
Jištění napájecí zásuvky	16 A, pomalé
krytí	IP 23
Hmotnost	15kg

Tento model je další generací našich osvědčených svařovacích zdrojů CastoTIG. Nové zdroje CastoTIG jsou lehčí, jednodušší na ovládání a výkonnější než předchozí modely. Napájení je jednofázové ze sítě 230 V s jističem zásuvky 16 A. V kombinaci s nízkou hmotností se výborně hodí pro svařování na montáži. Použitá kontrolní elektronika umožňuje přesné nastavení, výbornou stabilitu oblouku a velmi snadné zapalování oblouku. Přehledný ovládací panel umožňuje jednoduché nastavování základních parametrů. Všechny další parametry, jako je předfuk a dofuk plynu, startovací proud, proud kráteru atd. lze snadno měnit díky mikroprocesorovému řízení. Pro svařeče je důležitá vysoká kvalita svařování a s vysokým účinníkem také nízké náklady na energii. Vše pro maximální výkon práce. Tichého chodu a velmi rychlého zapalování oblouku bylo dosaženo inteligentní vysokofrekvenční řídicí jednotkou.

Svařovací cyklus je kontrolován mikroprocesorem, který udržuje stabilní oblouk a také nízký hluk oblouku při svařování střídavým proudem (platí pouze pro zdroje CastoTIG 1702). Volič umožňuje nastavení druhu provozu v 2 a 4 taktním režimu TIG svařování, s vysokofrekvenčním zapalováním (i možností vypnutí) a také svařování obalenou elektrodou. Zdroje CastoTIG 1702 AC/DC: Balancérem střídavého proudu se dá nastavit čistící efekt a hloubka průvaru, frekvence střídavého proudu 40 - 250 Hz. Funkce "HOLD" - zobrazení skutečných parametrů svařování umožňuje svařeči sledovat a dokumentovat proces po jeho ukončení.

KAZETA S NÁHRADNÍMI DÍLY G160	cena	KAZETA S NÁHRADNÍMI DÍLY G220 U/D	cena
304123	2.700,-	305366	2.700,-

kazeta obsahuje: zlaté 1,5%LaOxWIG jehly po 2 kusech v Ø1,0 / 1,6 / 2,4mm  
po jedné keramické hubici: 6,5x22 / 8,0x22 / 9,5x22 / 6,5x33 / 8,0x33 / 9,5x33 mm  
po jedné kleštině: Ø1,0 / 1,6 / 2,4mm  
po jednom držadle kleštin KLASIK: Ø1,0 / 1,6 / 2,4mm  
po jednom držadle kleštin GASLINSE: Ø1,0 / 1,6 / 2,4mm  
po jedné krátké a střední koncovce/KAPPE

kazeta obsahuje: šedé 2%CeOx WIG jehly po třech kusech: Ø 1,0 / 1,6 / 2,4 mm  
po jedné keramické hubici: 6,3 / 8,0 / 11,0 / 12,5 mm  
po jedné kleštině: Ø1,0 / 1,6 / 2,4 mm  
po jednom držadle kleštin KLASIK: Ø1,0 / 1,6 / 2,4 mm  
po jednom držadle kleštin GASLINSE: Ø1,0 / 1,6 / 2,4 mm



# Příslušenství TIG-WIG

## CASTOSHARP

	cena
390080	20.000,-

CastoShrap je ruční přenosná bruska wolframových elektrod.

Přenosná bruska WIG/TIG elektrod

Ruční a robustní bruska wolframových elektrod. Zařízení je poháněno elektromotorem. Je vybaveno oboustanným diamantovým kotoučem, který zajišťuje rychlé, přesné a rovnoměrné broušení po celé délce broušené hrany. Pomocí redukčního kroužku, je možno nastavit tři různé pozice diamantového kotouče. Dodáváno s brusnou hlavicí pro průměry elektrod Ø 1,6 / 2,0 / 2,4 / 3,2 mm. Možnost nastavení brusného úhlu od 20° do 60°. Karcinogenní prach je odváděn druhou stranou zařízení. Brusku je možno pomocí nástavce připojit na odsavač prachu. Nástavec je součástí balení. Zařízení dodáváno v kovovém robustním kufru.



Náhraní díly k dispozici:

brusná hlavice pro TIG/WIG elektrody pr.: 1,6 / 2,0 / 3,2 mm

brusná hlavice pro TIG/WIG elektrody pr.: 1,0 / 4,0 / 4,8 / 6,0 mm

diamantový vyměnitelný oboustranný kotouč

držadlo wolframových elektrod pro broušení

## NÁHRADNÍ DÍLY CASTOSHARP

	cena	
390168	655,-	Držadlo TIG jehel pro uchycení elektrody při broušení (je součástí kufru)
390057	2.480,-	Oboustranný diamantový kotouč (je součástí kufru)
390056	2.350,-	Hlavice 1, hlavice pro průměry jehel 1,6; 2,0; 2,4; 3,2mm (je součástí kufru)
390279	2.450,-	Hlavice 1, hlavice pro průměry jehel 1,0; 4,0; 4,8; 6mm (tato hlavice není součástí kufru)



## WOLFRAMOVÉ ELEKTRODY (WIG JEHLY) balené po 10 ks

4% ThOx WT 40- pro stejnosměrný proud, nejde na hliník, oranžová, vynikající zapalování		Cena
1,0mm x 175mm	301992	65,-
1,6mm x 175mm	301993	82,-
2,4mm x 175mm	301994	163,-
3,2mm x 175mm	301750	271,-



2% ThOx WT 20- pro stejnosměrný proud, nejde na hliník, vhodné na nerez, červená		Cena
1,0mm x 175mm	301664	28,-
1,6mm x 175mm	301665	44,-
2,4mm x 175mm	301666	82,-
3,2mm x 175mm	301747	138,-
4,0mm x 175mm	302005	219,-

2% CeOx, WC 20- univerzální použití na nerez a hliník		Cena
1,0mm x 175mm	301687	33,-
1,6mm x 175mm	301688	38,-
2,4mm x 175mm	301689	76,-
3,2mm x 175mm	301690	130,-
4,0mm x 175mm	301691	179,-

1,5% LaOx Lanthan- vysoká životnost, žádná radiace (bez Thorium), vynikající zapalování, možno AD/DC, zlatá		Cena
1,0mm x 175mm	303719	33,-
1,6mm x 175mm	303720	38,-
2,4mm x 175mm	303721	82,-
3,2mm x 175mm	303722	140,-
4,0mm x 175mm	303723	212,-

Čistý wolfram, zelená, pouze pro střídavý proud, vhodné na hliník		Cena
2,4mm x 175mm	301679	76,-
3,2mm x 175mm	301680	131,-
4,0mm x 175mm	301681	214,-

## RUKAVICE TIG

Kód položky	Balení	Cena
390050	5ks	786,-

### POPIS

rukavice z jemné kůže pro svařování TIG (WIG), balené po 5ks



Ceny v Kč bez DPH



# Svařovací zařízení DERBY



## DERBY 181

	Objednávací kód	Cena
Derby 181	760363	19.500,-

Technické údaje	DERBY 181
napájení	230V 50/60Hz
Spotřeba při 60% zatížení	3,5kVA
rozsah	5 - 170 A
Výkony/ použití	170A (20%) 110A (50%) 85A (100%)
váha	11,5 kg
rozměry	480 x 385 x 220mm
pro cívky	do 5 kg a 1,0mm

- Derby 181 je poloautomatické svařovací zařízení pro plné i trubičkové dráty balené max. po 5,0kg
- vzhledem ke své malé velikosti je ideální pro použití na montážích, autodílnách,...
- lze použít všechny typy drátů (vysocelogované, nízkologované, hliník,...) do průměru 1,0mm
- Derby 181 umožňuje svařovat všemi typy obalených elektrod do průměru 3,2mm (bazické, rutilové, nerez, návar, hliník, litina)
- Vysoká kvalita svařovacího procesu díky mikroprocesorovému řízení v sobě spojuje jednoduchost, spolehlivost a má vynikající charakteristiky hoření oblouku
- Derby 181 dodáváme včetně zemního kabelu a rolen 0,8mm, 0,9mm, 1,0mm pro ocel, nerez a trubičkové dráty.
- Doporučený hořák Castoplus 155G

### DOPORUČENÉ KOMPONENTY:

svařovací kabel 4m pro Derby 181 (pro svařování obalenou elektrodou)

	cena
301094	855,-



## DERBY 305

	Objednávací kód	Cena
Derby 305	757454	39.500,-

Technické údaje	DERBY 305
napájení	400V 50/60Hz
Spotřeba při 60% zatížení	8kVA
rozsah	30 - 300 A
Výkony/ použití	300A (20%) 225A (50%) 175A (100%)
váha	90 kg
rozměry	880 x 500 x 740
pro cívky	do 5 kg a 15kg

- Derby 305 je kompaktní poloautomatický svařovací stroj pro plné, nebo trubičkové dráty navinuté na 5kg nebo 15kg cívky.
- Derby 305 je vhodný pro svařování plechů, ocelové konstrukce, opravy a údržbu. Derby 305 lze používat se všemi druhy drátů na legované oceli, nízkologované oceli, nerez, hliníkové slitiny, trubičkovými dráty pro spojování a navařování. Široký rozsah průměrů (0,6mm - 1,6mm), pro všechny aplikace a pozice.
- Derby 305 dodáváme včetně zemního kabelu a rolen
- Doporučený hořák Castoplus 255G

### DOPORUČENÉ KOMPONENTY:

plastik-adaptér pro uchycení 15kg cívek

	cena
300005	475,-

# Příslušenství DERBY

## CASTOPLUS 155 G hořák pro DERBY 181

Délka 3m	762414	2.000,-
Délka 4m	762415	2.500,-

Držák trysky M6 vč. děliče plynu	esc: 303858	114,-
Plynová hubice		
Konická 14,5mm	esc: 303870	159,-
Sil. Konická 11,5mm	esc: 303871	159,-
Pružina- FIXHUB	esc: 303875	46,-



## CASTOPLUS 255 G hořák pro DERBY 305

Délka 3m	762416	2.500,-
Délka 4m	762417	3.000,-
Délka 5m	762418	3.500,-

Držák trysky M6 vč. děliče plynu	esc: 303846	114,-
Plynová hubice		
Konická 14,5mm	esc: 303847	159,-
Sil. Konická 11,5mm bodovací	esc: 303848 esc: 303849	159,- 159,-
Pružina- FIXHUB	esc: 303854	46,-



## KONTAKTNÍ TRYSKY

M6 (CuCrZr) pro hořáky CastoPlus 155 G, 255 G set= 10ks

Kód položky	použití	rozměry	Cena za 10 ks
303857	plný drát	0,6	333,-
300508	plný drát	0,8	333,-
300509	plný drát	1,0	333,-
300510	plný drát	1,2	333,-
301898	plný drát	1,6	333,-
302645	Al a trubičkový	1,0	333,-
302646	Al a trubičkový	1,2	333,-
302651	Al a trubičkový	1,6	333,-



## BOWDENY

pro hořáky CastoPlus 155G a 255G

ocelová spirála	0,6 – 0,9mm	3m	302486	170,-
ocelová spirála	0,6 – 0,9mm	4m	302487	181,-
ocelová spirála	1,0 – 1,2mm	3m	301882	170,-
ocelová spirála	1,0 – 1,2mm	4m	301883	181,-
teflon- měď	1,0 – 1,2mm	3m	303840	579,-
teflon- měď	1,0 – 1,2mm	4m	303841	610,-



## RUKAVICE MIG/MAG

Kód položky	Balení	Cena
390051	5ks	705,-



### POPIS

rukavice z jemné kůže pro svařování MIG/MAG, balení po 5ks

## SVÁŘEČSKÉ KLADIVO

Kód položky	Balení	Cena
390140 - ocel	1	142,-
390143 - nerez	1	596,-



### POPIS

nerezové - ocelové svářečské kladivo na strusku

## KLEŠTĚ MIG/MAG

Kód položky	Balení	Cena
390041	1	786,-



### POPIS

pro uvolňování, utahování a čištění trysek. Přesné odstrižení svařovacího drátu.

## KARTÁČ NA OCEL a NEREZ

Kód položky	Balení	Cena
390260 - ocel	1	58,-
390039 - nerez	1	297,-



### POPIS

dřevěná rukojeť

Ceny v Kč bez DPH

## SEPARÁTOR ROZSTŘIKU

- Bio-spray zamezující ulpívání kuliček vznikajících během procesu MIG - MAG, jak na částech hořáku, tak i na svařovaných dílech (chrání sklo, dřevo, keramiku atd.)
- jednoduché použití
- vyrobeno na bázi přírodních produktů, neobsahuje freony ani silikon

Kód položky	Cena
390100	spray 500ml 105,-
390031	kanystr 5l 775,-



## XUPERMAGNET

Kód položky	Cena
762944	149,-



# Dělení materiálu vzduch. řezací plazma AIRJET, ruční ŘEZÁK XuperCut

## AIRJET COMPACT

	Objednávací kód	Cena
AirJet compact	307300	29.500,-

Technické údaje	AirJet compact
Napájecí napětí	1x230 V 50/60Hz
Max. tloušťka řezu ( pro ocel 1 ) při využití interního kompresoru při využití externího kompresoru	6 mm 10 mm
Napětí naprázdno	310 V
Řezací proud při 50 %* pro interní kompresor při 30 %* pro externí kompresor	20 A 28 A
Jištění	16 AT
Krytí	IP 23
Spotřeba vzduchu pro externí kompresor	100 l / min
Minimální tlak stlačeného vzduchu	4,5 bar
Účinnost cos φ	0,9
Rozměry ( d x š x v )	525 x 175 x 345
Hmotnost	16 kg



**AirJet Compact** je přenosná řezací plazma. Díky své kompaktní velikosti a nízké hmotnosti je ideálním partnerem pro mobilní aplikace. Kvalitní řez v tloušťce 6 mm pro ocel (až 10 mm dělicí řez) bez potřeby externího kompresoru. Prostřednictvím použití externího kompresoru možno zvýšit tloušťku řezu na 10 mm (do 12 mm dělicí řez).

### Všechny výhody na první pohled

- výkonný, lze řezat až do tloušťky materiálu 10 mm
- pokročilá invertorová technologie
- integrovaný kompresor pro řezy do 6 mm tloušťky materiálu
- kompaktní design
- nízká hmotnost
- ideální pro mobilní použití s trvale připojeným hořákem a zemnicím kabelem vhodným pro prostředí s vyšším nebezpečím úrazu elektrickým proudem (S-značka)
- bezpečnostní vypnutí při výměně spotřebního materiálu hořáku
- integrovaný manometr pro kontrolu

- **Řezací plazma (ESC 307300)** - včetně řezacího hořáku, zemnicí kabel, 2 řezací trysky, 1 elektroda
- **Snadnost použití** - plynulé nastavení řezacího proudu knoflíkem. Řez zahajte přiložením hořáku na řezaný materiál a stisknete tlačítko hořáku.
- **Zabezpečení** - zařízení je v souladu s evropskými normami a bezpečnostními požadavky (značka CE).
- **Spolehlivost** - Provedení zdroje a hořáku jsou výsledkem mnoha let zkušeností v technologii řezání a obsahuje nejmodernější technologii.

## NÁHRADNÍ DÍLY PLAZMA

Kód položky	Cena	
307 354	253,-/5ks	elektroda
307 355	717,-/5ks	dělič plynu
307 356	253,-/5ks	tryska 20A
307 357	253,-/5ks	tryska 30A
307 359	261,-/1ks	vnější kryt

## KOTOUČE DUO (NA OCEL I NEREZ)

Kotouče DUO	D=115mm	Cena
754757	Řezací 115 x 22 x 1	50 bal. 29,-
754758	Řezací 115 x 22 x 1,6	50 bal. 29,-
754749	Brusný 115 x 22 x 6,5	50 bal. 35,-
Kotouče DUO	D=125mm	
754759	Řezací 125 x 22 x 1	50 bal. 32,-
754760	Řezací 125 x 22 x 1,6	50 bal. 32,-
754753	Řezací 125 x 22 x 2,5	50 bal. 32,-
754750	Brusný 125 x 22 x 6,5	50 bal. 42,-
Kotouče DUO	D=230mm	
754761	Řezací 230 x 22 x 2	25 bal. 58,-
754755	Řezací 230 x 22 x 2,5	25 bal. 58,-
754751	Brusný 230 x 22 x 6,5	25 bal. 103,-



vnější kryt řez. hubice





# MESSER EUTECTIC CASTOLIN

hořáky, hadice a ventily se navzájem propojují pomocí závitů. Snadná montáž a demontáž (žádné upínací kroužky a hadičníky)

## REDUKČNÍ VENTILY



plyn	kód	cena
acetylen	800004	1.950,-
kyslík	800002	1.950,-
argon+směs	301669	1.950,-

## HADICE - C2H2 / O2

hadice kyslík + acetylen včetně osazení

	Kód položky	Cena
10m	810015	2.430,-
20m	810016	4.050,-
40m	810017	7.763,-



## HADICE - DVOJČATA - C2H2 / O2

na povrchu spojené hadice kyslík + acetylen včetně osazení

	Kód položky	Cena
5m	810018	1.490,-
10m	810019	2.450,-
20m	810020	4.268,-
40m	810021	7.763,-



## PROFIMAX

Profesionální sada pro svařování a řezání. Pracuje na bázi kyslík+ acetylen, kyslík+propan (řezání). Dodává se v bytelném kufru včetně potřebných komponent. Ergonomická rukojeť pro snadné a bezpečné používání. Robustní a jednoduchá konstrukce. Jedná se o jednu sadu pro pájení, svařování, řezání a topenařinu. Sada se dodává pro OX+C2H2. Trysky pro řezání OX+propan lze doobjednat. Řezací trysky jsou kompatibilní s řezákem XuperCut- dole na této stránce. Rujojet hořáku s výstupy G1/4-OX, G3/8-plyn.

ESC	cena
810009	9.950,-

### POPIS

kompletní sada (kufr) pro OX+C2H2

ESC	cena	POPIS
810206	390,-	Acetylen-tryška n°2 pro svařování obrobku do tloušťky 1-2mm
810207	390,-	Acetylen-tryška n°3 pro svařování obrobku do tloušťky 2-4mm
810208	390,-	Acetylen-tryška n°4 pro svařování obrobku do tloušťky 4-6mm
810187	390,-	ohýbatelná Acetylen-tryška n°2 pro svařování obrobku do tloušťky 1-2mm (spotřeba OX 260 L/h)
711827	390,-	ohýbatelná Acetylen-tryška n°3 pro svařování obrobku do tloušťky 2-4mm (spotřeba OX 315 L/h)
711338	390,-	Acetylen-tryška n°5 pro svařování obrobku do tloušťky 6-9mm
711339	390,-	Acetylen-tryška n°6 pro svařování obrobku do tloušťky 9-14mm



## MINIMAX

Všestraná autogenní sada pro svařování, pájení a topenařinu. Vhodná zejména pro drobnější práce. Dodávají se varianty pro acetylen i pro propan. Široký sortiment snadno vyměnitelných trysek, vidlicovitých hořáků různých velikostí. Rujojet hořáku s výstupy G1/4-OX, G3/8-plyn.

ESC	cena	
810001	6.500,-	varianta OX+ acetylen (vč. 4x různá tryška, lze doobjednat: 330,-Kč/ks)
810002	6.500,-	varianta OX+ propan (vč. 5x různá tryška, lze doobjednat: 330,-Kč/ks)

ESC	cena	trysky na doobjednání (nejsou součástí kufru)
810003	840,-	vidlicovitá tryška n°2-acetylen, vzdálenost trysek 30mm, délka celé trysky 210mm
810004	840,-	vidlicovitá tryška n°2-propan, vzdálenost trysek 30mm, délka celé trysky 210mm
810005	1.900,-	sada mikro-trysek velikostí n°2 a n°3 pro acetylen (spotřeba 6-15 L/h)
810006	1.900,-	sada mikro-trysek velikostí n°4 a n°5 pro propan (spotřeba 3-8 L/h)
810007	1.800,-	sada trysek G2, G3, G4 (vhodná pro PB, Mapp- ale v žádném případě pro acetylen!!!)



## XUPERCUT

(ruční řezací hořák)

název	kód	cena
XuperCut	820001	6.950,-



dožívá se bez trysek

Ceny v Kč bez DPH

acetylen	řez	propan
830001	3 - 6 mm	830008
830002	6 - 20 mm	830009
830003	20 - 75 mm	830010
830004	75 - 125 mm	830011
830005	125 - 175 mm	830012
830006	175 - 225 mm	830013
830007	225 - 300 mm	xxx
vše 360,-Kč/ks		

# Autogenní technika

## AUTOFLAM O a AUTOFLAM SI O

kód položky	cena	
764510	1.590,-	
764523	1.970,-	integrované pojistky

**POPIS** Lehký, snadno ovladatelný hořák, dobrá ergonomie. Hořák dodáván s 5 tryskami pro OX+Acetylen 100, 160, 250, 315 a 400L/h. Trysky OX+Propan a ohýbací trysky je možné připojit.



## AUTOFLAM SI 500

kód položky	cena
600061	4.968,-

**POPIS** Robustní, precizně tvarované tělo hořáku s integrovanými pojistkami proti zpětnému šlehnutí- patent SIGAZ. Hořák dodáván s 5 tryskami pro OX+Acetylen 100, 160, 250, 315 a 400L/h.



## TRYSKY OX +ACETYLEN

Kód položky	Cena
3x 63L/h 662905	166,-
3x 100L/h 662906	166,-
3x 160L/h 662907	166,-
3x 200L/h 662908	166,-
3x 250L/h 662909	166,-
3x 315L/h 662910	166,-
3x 400L/h 662911	166,-

balení po třech tryskách



## TRYSKY OX +PROPAN

Kód položky	Cena
SET trysek 600638	1.080,-
tryska n°1 656886	299,-
tryska n°2 656887	299,-
tryska n°3 656888	299,-

balení po třech tryskách



## MAGNETICKÉ ZRCÁTKO

kód	cena
753782	390,-

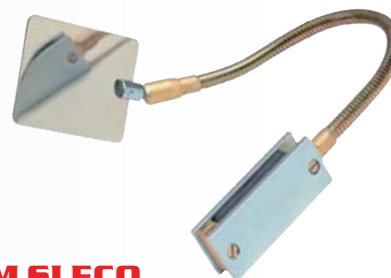

## AUTOFLAM SI ECO

Kód položky	Cena
600062	11.490,-

AutoFlam Si ECO je bezpečný a snadno použitelný hořák pro všechny druhy pájení, ohřívání a svařování pájením.

Tento hořák se vyznačuje svou lehkou a bezpečnou obsluhou díky inovativnímu SIGAZ® patentu. Hořák je vybaven rychlospouští, kdy předem nastavený plamen lze jednoduše, opakovaně vypínat / zapínat.



## TRYSKY OHÝBATELNÉ - FLEXI

Kód položky	Cena	
140L/h 663087	298,-	AutoFlam O & SI O
300L/h 663088	378,-	AutoFlam O & SI O
140L/h 600364	333,-	AutoFlam SI 500
200L/h 600365	333,-	AutoFlam SI 500
300L/h 600366	333,-	AutoFlam SI 500
400L/h 600367	388,-	AutoFlam SI 500
140L/h 600347	388,-	AutoFlam SI ECO
300L/h 600348	388,-	AutoFlam SI ECO



## TRYSKY 1000

Kód položky	Cena	
500L/h 656779	145,-	AutoFlam O & SI O
800L/h 656784	145,-	AutoFlam O & SI O
1000L/h 656884	145,-	AutoFlam SI 500

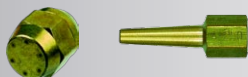

## AUTOFLAM 1000 & AUTOFLAM 1000 SI

kód položky	cena
600063	3.818,-
655795	4.800,-



autogenní hořák pro běžné pájení a svařování. Pro jeho vysoký výkon lze svařovat až do tloušťky materiálu 14mm- při použití trysky 1000 L/h.

Dodává se ve variantách bez a s pojistkami proti zpětnému šlehnutí- patent SIGAZ. Hořák dodáván s tryskami pro Acetylen 250- 1000L/h.

Trysky hořáku AutoFlam 1000 a AutoFlam 1000 SI nejsou kompatibilní s ostatními typy hořáků AutoFlam.

## HADICE

kód položky	cena
acetylen- 657540	1.200,-/20m
kyslík- 657542	1.200,-/20m
propan- 657718	1.200,-/20m

neosazené hadice, délka 20m rozměry: 6,3x11mm



## UPÍNACÍ KROUŽKY

kód položky	cena
662926	180,-

jednorázové upínací kroužky pro hadice 6,3x11mm v balení je 15 kroužků



## STOLNÍ PIEZO ZAPALOVAČ

kód položky	cena
657557	1.555,-

Stolní zapalovač autogenních hořáků. Zvláště vhodný pro pájení na pracovišti, kde zapalování plamene dělá snadnějším. Páječovi stačí k zapálení jedna ruka. Zapalovač používat s tryskami do 400L/h. Zapalovač je napájen dvěma tužkovými bateriemi, které nejsou součástí balení.



# Svářecí kukly

## 95 SF2

### SVÁŘEČSKÁ KUKLA

Kód položky		Cena
kukla 95 SF2	659090	1.250,-
folie 10x vnější	759376	443,-

samostmívací svářečská kukla  
napájení: solar  
2 senzory pro detekci  
průzor: 90 x 35mm  
DIN 4 a DIN 11  
rychlost setmění: 0,3ms  
hmotnost: 440g



## 95 SC

### SVÁŘEČSKÁ KUKLA

Kód položky		Cena
kukla 95 SC	663003	1.900,-
folie 10x vnější	759376	443,-

samostmívací svářečská kukla  
napájení: solar  
2 senzory pro detekci  
průzor: 95 x 39mm  
DIN 4 a DIN 9-13  
rychlost setmění: 0,3ms  
hmotnost: 455g



## 95 S4

### SVÁŘEČSKÁ KUKLA

Kód položky		Cena
kukla 95 SF2	760139	3.682,-
folie 10x vnější	759376	443,-

samostmívací svářečská kukla  
napájení: solar  
4 senzory pro detekci  
průzor: 93 x 43mm  
DIN 4 a DIN 9-13 (postranní DIN5)  
rychlost setmění: 0,2ms  
hmotnost: 458g  
možnost přepnout na režim broušení/autogen, kdy se neaktivují senzory



## 95 ML

### SVÁŘEČSKÁ KUKLA

Kód položky		Cena
kukla 95 SF2	756197	2.450,-
folie 10x vnější	756242	443,-

samostmívací svářečská kukla  
napájení: solar+ 2x Li baterie 3V- vyměnitelné  
2 senzory pro detekci  
průzor: 97 x 41mm  
DIN 4 a DIN 9-13  
rychlost setmění: 0,2ms  
hmotnost: 480g  
možnost přepnout na režim broušení/autogen, kdy se neaktivují senzory



## XUPER TOP 4

### SVÁŘEČSKÁ KUKLA

Kód položky		Cena
kukla XuperTop4	753445	9.999,-
folie 5x vnější	390062	957,-

Automatická svařovací helma nejvyšší třídy 1/1/1/1  
napájení: solar+ 2x Li baterie 3V- vyměnitelné  
průzor: 100 x 50mm  
DIN 4 a DIN 5-13  
rychlost setmění: 0,17ms a 0,1 při 55°C  
zpět na světlý stav: 0,1 - 2,0s= patent "twilight technology"  
hmotnost: 500g  
možnost přepnout na režim broušení/autogen, kdy se neaktivují senzory



## XUPER VARI 3

### SVÁŘEČSKÁ KUKLA

Kód položky		Cena
kukla XuperVari 3	753447	5.555,-
folie 5x vnější	753452	399,-

napájení: solar+ 2x Li baterie 3V- vyměnitelné  
průzor: 100 x 50mm  
DIN 4 a DIN 9-13  
rychlost setmění: 0,1ms  
zpět na světlý stav: 0,05 - 1,0s  
hmotnost: 520g  
možnost přepnout na režim broušení/autogen, kdy se neaktivují senzory



## WELDCAP

### SVÁŘEČSKÁ KUKLA

Kód položky		Cena
WeldCap	760997	4.955,-
folie 5x vnější	761000	675,-

napájení: solar+ 2x Li baterie 3V- vyměnitelné  
průzor: 100 x 50mm  
DIN 3 a DIN 9-12  
rychlost setmění: 0,16ms  
zpět na světlý stav: 0,3s  
hmotnost: 400g



## SVÁŘECÍ ŠTÍT

Kód položky		Cena
štít	390146	440,-
sklíčko DIN11 10x	390044	220,-

Svářecí štít dodáván včetně sklíčka DIN11  
hmotnost: 385g



## SVÁŘECÍ BRÝLE

Kód položky	Cena
657891	490,-

ochranné brýle s DIN5





# Filtrační zařízení

## XUPERFLOW 3000



Kód položky	Cena
759351	29.000,-

Filtrační jednotka XuperFlow 3000 v kombinaci s kuklou XuperTop 4 zajišťuje nejvyšší třídu ochrany TH3 podle normy EN 12941.

Jednotku je možno napájet standartní baterií s výdrží 10h, nebo vysokokapacitní s výdrží 20h. Lze regulovat průtok vzduchu ve tří stupních (170/ 225/ 275 L/h).

Filtrační zařízení je dodáváno v praktickém kufříku včetně kukly XuperTop 4.

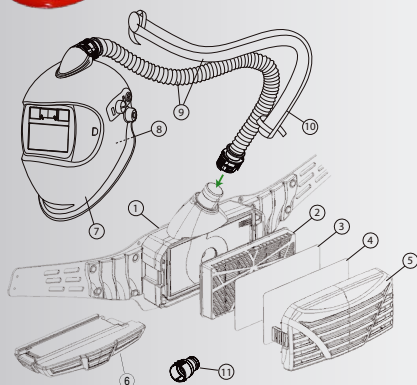

Kód položky	kód	Cena	
1	759352	19.000,-	filtrační jednotka
2	759353	780,-	TH3P master filtr
3	759354	1.100,-	pre-filtr 50ks v balení
4	759355	364,-	filtr pevných částic
6	759358	4.500,-	baterie longlife 20h
9	759356	1.650,-	vzduchová hadice vč. textilní ochrany
10	759357	884,-	textilní ochrana na hadici

## 95000 REVO

kód	cena
765308	19.500,-

svářečská kukla s vlastní filtrační jednotkou

průzor: 100 x 50mm

rychlost setmění 0,15ms

výdrž baterie: 16h při 180L/min, nebo 7h při 220L/min

filtrační jednotka TH2 pro pevné částice a kapaliny

celková hmotnost 2,24kg

dodáváno včetně spotrovní tašky



## GOODAIRE 1202

- energeticky úsporný produkt
- systémové řešení pro Vaše pracoviště za přijatelnou cenu
- vysoká účinnost filtrace (> 99,9%)
- nízké náklady na provoz- jednoduché čištění filtru
- možnost čištění filtru pomocí stlačeného vzduchu
- při naklonění při vyprazdňování nehrozí únik prachu
- kompaktní a robustní plastové pouzdro
- cca. 60 dB hluchnost
- sací rameno s ergonomickou rukojetí navrženo podle nejnovějších výzkumů proudění vzduchu
- externí kloubové rameno zajišťuje téměř 100% pohlcení polétavých látek a klade důraz na nízké nároky na údržbu
- může být použito jako filtrační zařízení při svařování, pájení, nahřívání,....
- možnost navolení stupně recirkulace pro svařování vysocelegovaných ocelí se souladu s certifikací BIA W3 (bezpečnost & zdraví)



sací průtok	1000m <sup>3</sup> /h
záběr filtru	10m <sup>2</sup>
průměr sacího hrdla	140mm
rozměry	960 x 850 x 1370mm
index ochrany:	IP 54
maximální vakuum	1600Pa

Kód položky	Cena
305403 - sud	56.000,-
305404 - rameno	19.000,-

## GOODAIRE 140

- velmi potichu pracující odsávací zařízení s filtračním systémem
- přenosné - 20 kg
- flexibilní: sací hadice ø60x3000mm

sací průtok	140m <sup>3</sup> /h
efektivita filtru	99%
napájení	230V
výkon motoru	1150W
rozměry	280x342x534mm

Kód položky	Cena
663005	35.473,-



# Castolin®

Specialist in quality joining



## Castolin on-line

Castolin se nyní specializuje na nové webové stránky on-line pro distribuci. Pojdte navštívit webové stránky, kde najdete všechny nejnovější zprávy o společnosti spolu s úplnými informacemi o produktech a aplikacích.

- Videá
- Katalog
- Novinky

[www.castolin-distributor.cz](http://www.castolin-distributor.cz)

## Demonstrační ukázkové dny ve Vašem obchodě

Na podporu našich distribučních specialistů, předvedou naši techničtí asistenti na požádání přímo ve Vašem obchodě názorné ukázky použití produktů za účelem :

- Vyškolení Vašich zaměstnanců
- Podpoření Vašich zákazníků v jejich technických požadavcích
- Povzbuzení Vašeho prodeje



[www.castolin-distributor.cz](http://www.castolin-distributor.cz)